

ROZIERE
Portes et Placards

MENUISERIES
D'OUT



Portes

&



Placards



Un style **PUR**
collection 2016-2017

www.roziere.fr

sommaire



2

Entrée
en
matière

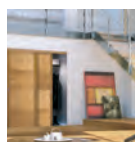

4

Un
Cocon
nommé
Rozière



36

ROZIERE
Corner
Le coin des bonnes idées!

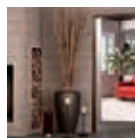

64

Habillez
votre
intérieur



66

inspiration coulissant
inspiration coulissant



68

La
réno
vation

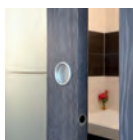

70

De la finition à
l'accessoire



Gamme
Design
pages 6 à 15



Gamme
Nature
pages 16 à 19



Gamme
Contemporaine
pages 20 à 23



Gamme
Modulo Bois
pages 24 à 29



Gamme
Classique
pages 30 à 35

Cahier technique ROZIERE 38 à 43



Gamme
Tempo
pages 46 à 51



Gamme
Zen
pages 52 à 53



Gamme
Classic
pages 54 à 57

Cahier technique MENUISERIE D'OLT 58 à 63

Rozière un caractère

Fabricant français de portes et placards coordonnés depuis plus de 40 ans, c'est au départ une matière : le bois, qui a donné aux frères Rozière l'envie de créer des produits et une marque qui traversera le temps. Puis, c'est la **qualité et le style** novateur des portes et placards qui, peu à peu, ont bâti la notoriété de la marque Rozière. Située en Aveyron, Rozière cultive avec passion l'esprit du bois grâce à ses qualités d'Artisan industriel. Les

bois travaillés proviennent majoritairement d'exploitations forestières **françaises** et de forêts certifiées PEFC, ce qui fait de Rozière une entreprise qui s'engage à la fois localement et globalement.

A la pointe de la **recherche et du développement**, Rozière collabore régulièrement avec des **designers** et des artistes pour façonner votre prochaine **décoration**. Avec l'innovation et la créativité comme

moteurs, Rozière ne cesse d'inventer et de concevoir les modèles qui demain, sublimeront la beauté de votre intérieur.



Entrée

**Rozière
une entreprise
labellisée EPV**

*Le label **Entreprise du Patrimoine Vivant (EPV)** est une marque de reconnaissance de l'Etat mise en place pour distinguer des entreprises françaises aux savoir-faire artisanaux et industriels d'excellence.*

Être une entreprise au label EPV, c'est le signe d'une maison qui sait traverser les années en restant fidèle aux valeurs fondatrices. C'est l'expression même de la modernité et de la capacité à s'adapter aux exigences des marchés.



*Entreprise
du Patrimoine
Vivant*



C'est un savoir-faire transmis, des secrets de fabrication savamment confiés et un profond respect des collaborateurs qui participent au quotidien à la réussite de l'entreprise.

Aujourd'hui, être une Entreprise du Patrimoine Vivant est une force.

Rozière s'engage

Un engagement local

Avec une usine située en France (Aveyron), Rozière contribue à la pérennisation des emplois sur le territoire. L'utilisation de bois issus d'exploitations forestières françaises contribue également à cet ancrage local.

Un engagement global

Les forêts représentent notre premier fournisseur de matière première, nous avons donc à cœur de les protéger en nous engageant pour l'environnement. Rozière est une entreprise certifiée par le Programme de reconnaissance des certifications forestières (PEFC), organisme international promouvant la gestion et le développement durable des forêts.

Un engagement qualité

Avec des portes et placards conçus pour toujours plus de stabilité et de robustesse, Rozière maîtrise la totalité de la chaîne de production (séchage, débit, collage, usinage, montage, emballage, expédition).



en matière

Rozière fait de la nature son premier designer



Nœud

Les nœuds conservés dans nos produits sont toujours sains. Ils sont parfois recherchés pour leur valeur décorative.



Pattes de chat

Répétition locale de très petits nœuds groupés, au milieu de fibres moirées, comme si un chat avait laissé l'empreinte de ses griffes en passant. Ils sont la trace de rameaux adventifs sur un tronc en pleine lumière.



Contrastes de teinte

Chaque pièce peut refléter la lumière en des teintes différentes, la surface coupée des fibres affleurantes agissant comme autant de petits miroirs diffractant. On l'observe bien sur les pièces du cadre d'une porte, qui semblent alternativement sombres ou claires selon la position de la source lumineuse par rapport à l'œil.

Elle crée, elle invente, elle se renouvelle à l'infini
en dessinant dans le bois des particularités
singulières : nœuds, pattes de chat...

Le savoir-faire de Rozière est de révéler cette richesse
du bois en créant des portes et des placards aux design
nobles et purs en respect de ce que la nature nous a
donné.

Un Cocoon nommé Rozière

Composez avec vos placards

Ouvrants ou coulissants, de l'intemporel au design, les placards Rozière vous ouvrent toutes les possibilités d'aménagement.

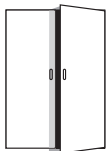

*Disponibilité
du modèle en
placard ouvrant.*



*Disponibilité
du modèle en
placard coulissant.*

Ils s'adaptent à votre style, s'intègrent idéalement à votre architecture, s'harmonisent naturellement, c'est ça le savoir-faire Rozière. Des systèmes d'ouverture bien pensés et

expertisés, une pose et une mise en œuvre rapides et efficaces. Avec Rozière les placards trouvent leur place au cœur de votre décoration.

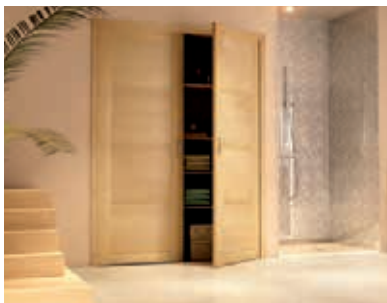

A chaque gamme de portes correspond des solutions placards ouvrants ou coulissants, découvrez-les au fil des pages de ce catalogue.

Coordonnez vos portes de placards

Des formes, des lignes et des finitions : les portes et placards Rozière se coordonnent au gré de vos envies pour une décoration harmonieuse et réussie.



Configurez votre habitat

Le maître mot chez Rozière : le **sur-mesure**. Pour aller jusqu'au bout de vos idées, Rozière conçoit toutes ses portes en grande hauteur. Du sol au plafond, l'esthétique est parfaite. Donner du caractère à une pièce ou adapter sa porte à des espaces plus confinés, Rozière réalise également vos découpes spéciales.



Pan coupé.



Grande hauteur.

Sirocco porte

Mistral porte, placard ouvrant

Tramontane porte, placard ouvrant

Ambata porte

Meltem porte

Alizé porte, placard ouvrant et coulissant

Zéphyr porte, placard ouvrant et coulissant

Bora porte, placard ouvrant et coulissant

Gamme Design

En associant créativité et travail du bois, la collection Design offre de belles lignes pures. Avec insertion de décor alu ou vitrée, la collection joue la diversité avec sobriété. En coordonnant portes et placards ouvrants ou coulissants, toutes les déclinaisons sont possibles. Une nouvelle matière d'inspiration pour votre décoration intérieure.

Sirocco

Rive droite



CHÊNE | Finition chêne blanchi brossé

CHÊNE

Finition chêne clair brossé

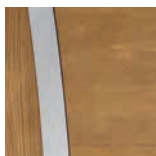

Finition ardoise brossé

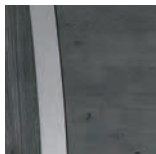

Finition blanchi brossé



CHÊNE

Finition chêne naturel brossé

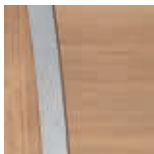

HÊTRE

Finition hêtre naturel

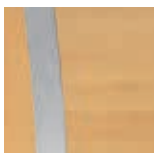

Choisissez votre vitrage (voir page 71) : vitrage dépoli, vitrage transparent

Mistral

Rive droite



CHÊNE | Finition chêne ardoise brossé

CHÊNE

Finition chêne clair brossé



Finition ardoise brossé



Finition blanchi brossé



CHÊNE

Finition chêne naturel brossé



HÊTRE

Finition hêtre naturel



Existe en
Placard ouvrant
Disponible en 5 finitions



Tramontane

Rive droite

**CHÈNE**Finition chêne clair
brossé**CHÈNE**Finition chêne
naturel brosséFinition ardoise
brosséFinition blanchi
brosséFinition chêne
patiné**HÊTRE**

Finition hêtre naturel

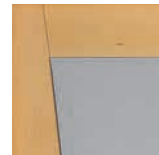

CHÈNE | Finition chêne patiné



Choisissez votre vitrage (voir chapitre Accessoires page 71) :
vitrage dépoli, clair transparent ou bronze transparent (portes),
dépoli ou bronze transparent (placards)

Existe en
Placard ouvrant
Disponible en 6 finitions



Ambata

Rive droite



CHÊNE | Finition chêne patiné

Avec force et finesse,
Ambata affirme une personnalité
à part et s'impose par son charme

CHÊNE

Finition
chêne patiné



Finition chêne
naturel brossé



Poignée sur rosace Capri

Meltem

Rive droite



CHÊNE | Finition chêne naturel brossé

Descriptif technique

- | Montants: Chêne ou Hêtre 3 plis
- | Panneau: parement en Chêne ou Hêtre
- | Huisserie: Chêne ou Hêtre

CHÊNE

Finition chêne
clair brossé



Finition ardoise
brossé



CHÊNE

Finition blanchi
brossé



Finition chêne
naturel brossé



Alizé



Rive droite



CHÊNE | Finition chêne clair brossé

CHÊNEFinition chêne
clair brosséFinition ardoise
brosséFinition blanchi
brossé**CHÊNE**Finition chêne
naturel brossé**HÊTRE**

Finition hêtre naturel

Existe en
Placard coulissant
Disponible en 5 finitionsPossibilité de panacher le placard
coulissant **Alizé** avec le placard
coulissant **Bora** (voir page 12)**Descriptif technique**

- | Montants : Chêne ou Hêtre 3 plis
- | Panneau : parement en Chêne ou Hêtre
- | Huisserie : Chêne ou Hêtre

Existe en
Placard ouvrant
Disponible en 5 finitions

Zéphyr

Rive droite

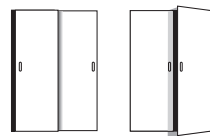

HÊTRE | Finition hêtre naturel

CHÊNE

Finition chêne clair brossé



Finition ardoise brossé



Finition blanchi brossé



CHÊNE

Finition chêne naturel brossé



HÊTRE

Finition hêtre naturel



Existe en
Placard coulissant
Disponible en 5 finitions



Possibilité de panacher le placard coulissant Zéphyr avec le placard coulissant Bora (voir page 12)

Descriptif technique

- I Montants : Chêne ou Hêtre 3 plis
- I Panneau : parement en Chêne ou Hêtre
- I Huisserie : Chêne ou Hêtre

Existe en
Placard ouvrant
Disponible en 5 finitions



Bora



Rive droite



CHÊNE | Finition ardoise brossé

CHÊNE

Finition chêne clair brossé



CHÊNE

Finition chêne naturel brossé



Finition ardoise brossé



Finition blanchi brossé



HÊTRE

Finition hêtre naturel



Choisissez votre vitrage (cf. page 71) : vitrage dépoli avec liserés ou clair transparent avec liserés

Existe en
Placard coulissant
Disponible en 5 finitions



Possibilité de panacher le placard coulissant **Bora** avec les placards coulissants **Alizé, Zéphyr, Danube et Quercy** (voir pages 10, 11, 23 et 32)
Choisissez votre vitrage (voir ci-dessous)



Placard coulissant

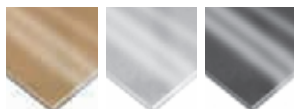

Choisissez votre miroir (voir page 71) : bronze, argent, gris foncé.



Choisissez votre vitrage laqué (voir page 71) : blanc, gris, cappuccino, rouge.

Agathe Colombier

Editrice à Annecy (Haute-Savoie)

**séduite par
la collection Design**

La curiosité qui fait partie de mon métier m'a totalement guidée quand nous avons repensé à l'agrandissement de notre maison. Nous voulions des espaces lumineux et spacieux rythmés de matières naturelles et chaleureuses comme le bois. En faisant le choix des portes Mistral de la gamme Design de chez Rozière, nous avons trouvé la perle. Conjuguant force et finesse, ces portes s'associent parfaitement à notre style intérieur. Dans une ambiance design chaque porte apporte une note chaleureuse créant un équilibre sobre et harmonieux. C'est exactement ce que nous recherchions!

Scan

Une touche de modernité, un air de Scandinavie, c'est le subtil mélange qui s'invite au cœur de la gamme design. Retrouvez les modèles aux lignes design à l'état brut dans cette collection au style résolument « scandesign ».

Mistral



SAPIN | Brut à nœuds

Tramontane



SAPIN | Brut à nœuds

Bora



SAPIN | Brut à nœuds

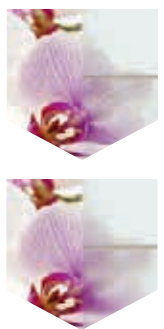

Choisissez votre vitrage (cf. page 71) : vitrage dépoli avec liserés ou clair transparent avec liserés

design

le design à l'état brut



Luna



SAPIN | Brut à nœuds

Aravis



SAPIN | à nœuds thermo-chauffé brossé

SAPIN
Brut à nœuds





Epure porte
Bora porte, placard coulissant
Végétale porte
Onde porte
Aube porte
Vallée porte

Gamme Nature

Ici Rozière s'est inspiré des singularités de la nature pour proposer une collection originale. On y retrouve des teintes naturelles entre ivoire, moka et gris anthracite. On se laisse séduire par les courbures d'une gravure qui rappellent les douces formes d'un végétal. L'esprit nature entre chez vous et dessine une décoration pure.

Epoure

Rive droite



CHÊNE | Finition chêne ivoire brossé

CHÊNE

Finition chêne ivoire brossé



CHÊNE RUSTIQUE

Finition chêne rustique moka brossé



Finition chêne rustique gris anthracite brossé



Portes techniques coordonnées (voir page 37)

Descriptif technique

- | Huisserie : Chêne
- | Parement : Chêne
- | Ame pleine en aggloméré de lin

Bora

Rive droite



CHÊNE | Finition chêne rustique gris anthracite brossé

CHÊNE

Finition chêne ivoire brossé



CHÊNE RUSTIQUE

Finition chêne rustique moka brossé



Finition chêne rustique gris anthracite brossé

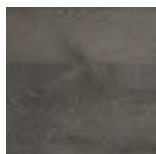

Choisissez votre vitrage (voir chapitre Accessoires page 71) : vitrage dépoli à liserés, clair transparent à liserés.

Végétale[®]

Rive droite



Portes techniques coordonnées
(voir page 37)

© Modèle déposé. Design Patrice Sarrazin



CHÈNE

Finition chêne
ivoire brossé



CHÈNE RUSTIQUE

Finition chêne
rustique moka
brossé



Finition chêne
rustique gris
anthracite brossé

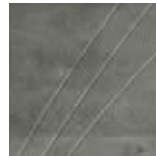

Descriptif technique

- I Huisserie : Chêne
- I Parement : Chêne
- I Ame pleine en aggloméré de lin

CHÈNE | Finition chêne ivoire brossé
motifs gravés

Onde[®]

Rive droite



Portes techniques coordonnées
(voir page 37)

© Modèle déposé. Design Patrice Sarrazin



CHÈNE

Finition chêne
ivoire brossé



CHÈNE RUSTIQUE

Finition chêne
rustique moka
brossé



Finition chêne
rustique gris
anthracite brossé

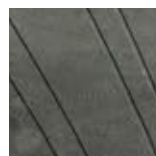

Descriptif technique

- I Huisserie : Chêne
- I Parement : Chêne
- I Ame pleine en aggloméré de lin

CHÈNE | Finition chêne rustique moka brossé
motifs gravés

Aube®



Rive droite

Portes techniques coordonnées
(voir page 37)

© Modèle déposé. Design Patrice Sarrazin



CHÈNE

Finition chêne
ivoire brossé



CHÈNE RUSTIQUE

Finition chêne
rustique moka
brossé



Finition chêne
rustique gris
anthracite brossé



Descriptif technique

- I Huisserie : Chêne
- I Parement : Chêne
- I Ame pleine en aggloméré de lin

CHÈNE | Finition chêne gris anthracite
brossé motifs gravé

Vallée®



Rive droite

Portes techniques coordonnées
(voir page 37)

© Modèle déposé. Design Patrice Sarrazin



CHÈNE

Finition chêne
ivoire brossé



CHÈNE RUSTIQUE

Finition chêne
rustique moka
brossé



Finition chêne
rustique gris
anthracite brossé



Descriptif technique

- I Huisserie : Chêne
- I Parement : Chêne
- I Ame pleine en aggloméré de lin

CHÈNE | Finition chêne ivoire brossé
motifs gravé



Neptune

porte, placard ouvrant et coulissant

Comète

porte, placard ouvrant et coulissant

Danube

porte, placard ouvrant et coulissant

Tamise

porte

Gamme Contemporaine

Plurielles et éternelles les modèles de la gamme contemporaine sont faits pour durer. En quatre panneaux plein rythmé d'une poignée inox ou encore en vitrage dépoli ces portes allient esthétique et sens pratique. Les placards ouvrants ou coulissants avec possibilité de panachage dévoilent aussi tous les talents d'une collection bien pensée.

Neptune

Rive droite

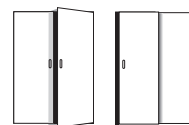

HÊTRE | Finition hêtre naturel

Descriptif technique

- | Huisserie : Hêtre
- | Montants et traverses : Hêtre
- | Panneaux : recouverts d'un parement en Hêtre

Placard ouvrant

Possibilité de panachage avec le placard coulissant **Comète** (voir ci-dessous)



Collection ROZIERE

Contemporaine

Comète

Rive droite



HÊTRE | Finition hêtre naturel

Descriptif technique

- | Huisserie : Hêtre
- | Montants et traverses : Hêtre

Placard ouvrant

Possibilité de panachage avec le placard coulissant **Neptune** (voir page 71)



Choisissez votre vitrage (voir page 71) : vitrage dépoli, clair transparent



Vitrage dépoli uniquement (voir page 71)



L'esprit Cosy

Tout l'aspect d'un intérieur confortable, chaleureux et douillet. Un équilibre entre bois et enduit. Une harmonie dans le mobilier choisi. Une atmosphère conviviale s'installe. C'est là tout le talent de Rozière qui avec cette finition gris cendré brossé renouvelle le style des portes et placards en sapin. Ici tout de suite on se sent bien et l'on a qu'une envie, se retrouver à table en famille ou entre amis.

Danube



Rive droite



SAPIN | Finition gris cendré brossé

SAPIN

Finition sapin thermo-chauffé brossé à nœuds



SAPIN

Finition sapin brut à nœuds



Placard ouvrant

Possibilité de panachage avec le placard coulissant **Bora** (voir page 12)



Tamise

Rive droite



SAPIN | Finition gris cendré brossé

SAPIN

Finition sapin brut à nœuds



Vitrage clair transparent avec liserés



Choisissez votre vitrage (voir chapitre Accessoires page 71) : vitrage clair transparent à liserés.

Epure porte

Bora porte

Comète porte, placard ouvrant
et coulissant

Neptune porte, placard ouvrant
et coulissant

Quercy porte

Vosges porte

Gamme Modulo BOIS

**Personnalisez
vos portes
d'intérieur au gré
de vos envies**

Donnez du pep's à votre intérieur!

Personnalisez vos portes selon vos envies, selon les tendances, selon votre style d'intérieur. Modulo Bois vous donne les cartes pour associer créativité et solution esthétique.

Epure



Portes techniques coordonnées
(voir page 37)



SAPIN SANS NŒUDS I Finition gris granit ral 7016, texture lisse, 4 inserts décor alu D1



SAPIN SANS NŒUDS I
Finition blanc satin,
texture lisse

Sur la base d'une Epure lisse blanc satin, laissez place à votre imagination pour créer un modèle à votre image¹

Je choisis la texture



TEXTURE LISSE

C'est le jeu des transparences et de la couleur réunies. Un ton résolument moderne pour les intérieurs d'aujourd'hui.



TEXTURE BROSSÉE

C'est l'esprit matière et relief pour donner force et caractère. Un style intemporel et créatif pour marquer sa différence.

Je choisis le décor

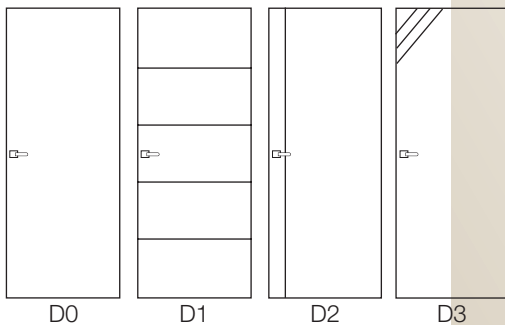

SANS INSERTS DECOR ALU

AVEC INSERTS DECOR ALU Selon 3 décors possibles

- 4 inserts horizontaux
- 1 insert vertical
- 3 inserts coin haut

Je choisis la couleur

Descriptif technique

- I Bloc porte : à recouvrement
- I Parement : Sapin des Pyrénées massif sans nœuds
- I Huisserie non brossée : en épicéa à nœuds brut pour le 72x50 et 88x50 ou teintée à la couleur de la porte en pose fin de chantier KM1 ou en Hêtre lamellé massif teinté pour le chambranle contre chambranle
- I Ame pleine en aggloméré de lin



Précautions d'usage : les teintes RAL sont données à titre indicatif car pour des raisons techniques, des variations de teinte entre le nuancier RAL et l'application sur notre support bois sont inévitables.

¹ Différentes plus-values peuvent s'appliquer selon les personnalisations choisies



SAPIN SANS NŒUDS | Finition blanc satin, texture lisse

Bora

Descriptif technique

- | Bloc porte : à recouvrement
- | Sapin sans nœuds
- | Huisserie non brossée : en épicéa à nœuds brut pour le 72x50 et 88x50 ou teintée à la couleur de la porte en pose fin de chantier KM1 ou en Hêtre lamellé massif teinté pour le chambranle contre chambranle



Choisissez votre vitrage (cf. page 71) : vitrage dépoli avec liserés ou clair transparent avec liserés



SAPIN SANS NŒUDS | Finition lin, texture lisse

Je choisis la texture

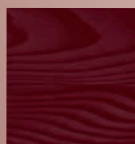

TEXTURE LISSE

C'est le jeu des transparences et de la couleur réunies. Un ton résolument moderne pour les intérieurs d'aujourd'hui.



TEXTURE BROSSÉE

C'est l'esprit matière et relief pour donner force et caractère. Un style intemporel et créatif pour marquer sa différence.

Je choisis la couleur



Précautions d'usage : les teintes RAL sont données à titre indicatif car pour des raisons techniques, des variations de teinte entre le nuancier RAL et l'application sur notre support bois sont inévitables.

Différentes plus-values peuvent s'appliquer selon les personnalisations choisies.

Indications et photographies non-contractuelles – Cf Page 38

1966

Textures,
décors,
couleurs
...

façons de
personnaliser
vos portes!



Comète

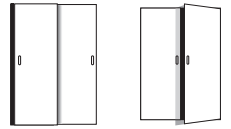

HETRE | Finition lin

Descriptif technique

- | Bloc porte : à recouvrement
- | Montants et traverses : Hêtre
- | Huisserie non brossée : en épicea à nœuds brut pour le 72x50 et 88x50 ou teintée à la couleur de la porte en pose fin de chantier KM1 ou en Hêtre lamellé massif teinté pour le chambranle contre chambranle



Choisissez votre vitrage (voir page 71):
vitrage dépoli, clair transparent

Je choisis la couleur



*Précautions d'usage :
les teintes RAL sont
données à titre indicatif
car pour des raisons
techniques, des
variations de teinte entre
le nuancier RAL et
l'application sur notre
support bois sont
inévitables.*



HETRE | Finition blanc satin

Neptune

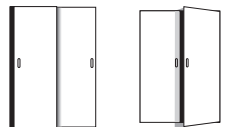

Descriptif technique

- | Bloc porte : à recouvrement
- | Montants et traverses : Hêtre
- | Panneaux : recouverts d'un parement en Hêtre
- | Huisserie non brossée : en épicea à nœuds brut pour le 72x50 et 88x50 ou teintée à la couleur de la porte en pose fin de chantier KM1 ou en Hêtre lamellé massif teinté pour le chambranle contre chambranle

Une plus-value peut s'appliquer selon la finition choisie

Indications et photographies non-contractuelles – Cf Page 38

Quercy



HETRE | Finition gris granit

Descriptif technique

- | Bloc porte : à recouvrement
- | Huisserie non brossée : en épicéa à nœuds brut pour le 72x50 et 88x50 ou teintée à la couleur de la porte en pose fin de chantier KM1 ou en Hêtre lamellé massif teinté pour le chambranle contre chambranle

Je choisis la couleur

Lin RAL 1015	Sable RAL 1015	Taupe RAL 7013	Gris Granit RAL 7016
Vert noir RAL 6012	Rouge bordeaux RAL 3005	Vison RAL 7006	Blanc

Précautions d'usage : les teintes RAL sont données à titre indicatif car pour des raisons techniques, des variations de teinte entre le nuancier RAL et l'application sur notre support bois sont inévitables.

RAL au choix



HETRE | Finition blanc satin

Descriptif technique

- | Bloc porte : à recouvrement
- | Huisserie non brossée : en épicéa à nœuds brut pour le 72x50 et 88x50 ou teintée à la couleur de la porte en pose fin de chantier KM1 ou en Hêtre lamellé massif teinté pour le chambranle contre chambranle



Choisissez votre vitrage en option (voir page 71) : vitrage dépoli, clair transparent, clair transparent biseauté.

Une plus-value peut s'appliquer selon la finition choisie

Aubrac porte

Cévennes porte

Quercy porte, placard ouvrant et coulissant

Vosges porte

Anjou porte

Flandres porte



Gamme Classique

La collection présente une esthétique intemporelle qui trouve facilement sa place dans les différents styles de décoration. Qualité et sobriété s'expriment pleinement grâce au bois de chêne qui sculpte une belle allure. Cet esprit classique se conjugue aussi avec les portes vitrées pour jouer avec les reflets entre bois et lumière.

Aubrac

à recouvrement



CHÊNE RUSTIQUE I
Finition chêne rustique antique patiné

CHÊNE

Finition chêne
rustique
antiquaire patiné



Finition chêne clair
rustique



SAPIN

Sapin brut



Finition travaillée à la main par
les hommes ROZIERE

Cévennes

à recouvrement



CHÊNE RUSTIQUE I Finition chêne clair

CHÊNE

Finition chêne
rustique
antiquaire patiné



Finition chêne clair
rustique



SAPIN

Sapin brut



Choisissez votre vitrage (voir page 71):
vitrage dépoli, clair transparent,
clair transparent biseauté

Quercy

à recouvrement

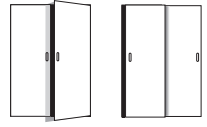

CHÊNE RUSTIQUE I
Finition chêne rustique antique patiné

CHÊNE SÉLECTIONNÉ
Finition chêne clair



HÊTRE
Finition hêtre naturel



CHÊNE RUSTIQUE
Finition chêne rustique antique patiné

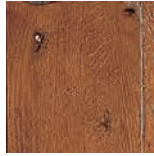

SAPIN
Finition sapin thermo-chauffé brossé à nœuds



Finition chêne clair rustique

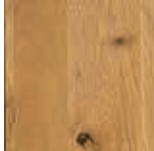

SAPIN
Finition sapin brut à nœuds



Placard coulissant
Disponible en finition sapin brut



Possibilité de panacher le placard coulissant **Quercy** avec le placard coulissant **Bora** (voir page 12)

Placard ouvrant
Disponible en 4 finitions



Vosges

à recouvrement



CHÊNE RUSTIQUE I
Finition chêne rustique antique patiné

CHÊNE RUSTIQUE

Finition chêne clair rustique



CHÊNE SÉLECTIONNÉ

Finition chêne clair



CHÊNE RUSTIQUE

Finition chêne rustique antique patiné

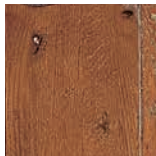

HÊTRE

Finition hêtre naturel



SAPIN

Finition sapin brut à nœuds



Choisissez votre vitrage en option (voir page 71):
vitrage dépoli, clair transparent,
clair transparent biseauté



Alsace

à recouvrement

Une intimité chaleureuse

Le style classique invite à la douceur de vivre. Autour d'une palette de finitions, le bois devient lumière et berce votre intérieur d'une poésie éternelle. Des portes et des placards qui habillent vos maisons d'une âme familiale qui respire la vie.





CHÊNE SÉLECTIONNÉ | Finition chêne clair

Anjou

à recouvrement

CHÊNE RUSTIQUE

Finition chêne clair rustique



CHÊNE SÉLECTIONNÉ

Finition chêne clair



HÊTRE

Finition hêtre naturel



CHÊNE RUSTIQUE

Finition chêne rustique antique patiné

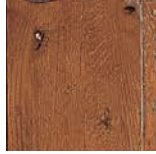

SAPIN

Finition sapin brut à nœuds



HÊTRE | Finition hêtre naturel

Champagne

à recouvrement

Flandres

à recouvrement



HÊTRE | Finition hêtre naturel

CHÊNE RUSTIQUE

Finition chêne clair rustique



CHÊNE SÉLECTIONNÉ

Finition chêne clair



CHÊNE RUSTIQUE

Finition chêne rustique antique patiné

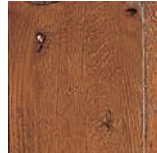

HÊTRE

Finition hêtre naturel



SAPIN

Finition sapin brut à nœuds



Choisissez votre vitrage en option (voir page 71): vitrage dépoli, clair transparent, clair transparent biseauté



R Corner ZIERE

Le coin des bonnes idées !

Charnières invisibles

Apportez de la finition et du design à vos portes grâce aux charnières invisibles

En option sur la plupart de nos modèles à rive droite, elles permettent d'épurer le style de vos portes.



La serrure magnétique



Silencieuse et esthétique, la serrure magnétique vous apporte un plus grand confort d'utilisation grâce à une ouverture et une fermeture de la porte qui se fait sans bruit et en toute simplicité.

Les portes techniques

Grâce à Rozière, alliez confort, sécurité et décoration dans votre habitat. Coordonnez vos portes de distribution avec les portes techniques modèle Epure, pour une parfaite harmonie de votre décoration

Les portes techniques en Chêne



EPURE I
Chêne Anthracite brossé



VEGETALE I
Chêne Moka brossé

Bloc-porte avec parement en Chêne, EI30 PF/CF 1/2 heure, acoustique et isotherme climat B classe 2. Les modèles Onde®, Aube® et Vallée® sont également disponibles en portes techniques dans les finitions des gammes Design et Nature.

Les portes techniques en Sapin



EPURE I Bloc-porte avec
parement en Sapin,
isotherme climat B classe 2

Choix de la texture



TEXTURE LISSE



TEXTURE BROSSÉE

Choix de la couleur

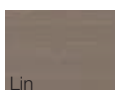

Lin



Sable

RAL 1015

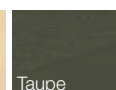

Taupe

RAL 7013

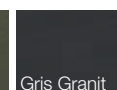

Gris Granit

RAL 7016

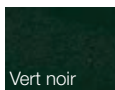

Vert noir

RAL 6012



Rouge bordeaux

RAL 3005

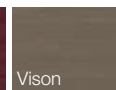

Vison

RAL 7006



Blanc



RAL au choix

Précautions d'usage :
les teintes RAL sont données à titre
indicatif car pour des raisons
techniques, des variations de teinte
entre le nuancier RAL et
l'application sur notre support bois
sont inévitables.

Les atouts des portes techniques



Isolation
acoustique

Une porte est une partie d'une paroi, en matière d'isolation, il faut raisonner sur l'ensemble de la paroi séparant les locaux et c'est le plus souvent la porte qui est l'élément faible, donc prépondérant pour l'affaiblissement et l'isolation.



Protection
incendie

La réglementation impose aux bâtiments selon leurs type ou classification des exigences en terme de moyens passifs et actifs pour protéger les utilisateurs en cas d'incendie. Les portes coupe-feu sont des éléments de construction utilisés pour lutter contre la propagation des incendies et protéger les personnes contre la propagation des fumées et des gaz toxiques.



Isolation
thermique
et stabilité

Lorsqu'elle sépare une ambiance chauffée d'une ambiance froide, la porte est soumise à de nombreuses contraintes de déformation. Les portes dotées d'un niveau de stabilité Climat B classe 2 en ambiance différentielle évitent les déformations du produit liées aux différences de température et d'humidité sur chaque face de la porte.



Pose traditionnelle

Bloc porte à rive droite
Bloc porte à recouvrement

Pose fin de chantier

Huisserie KM1
Bloc porte à rive droite
Bloc porte à recouvrement
Le pré-cadre
Chambranle contre chambranle

Cahier Technique

Côtes, mesures, encadrements, passages... chaque millimètre compte pour installer vos portes. Pour vous aider, le cahier technique vous donne toutes les informations nécessaires. Plus encore, Michel, votre conseiller technique disponible au 05 65 51 21 08, vous accompagne et vous guide dans vos démarches.

Bonne installation.

Les caractéristiques principales de nos produits et notamment, les photographies, graphismes, illustrations, indications de dimension, de couleurs et de capacité sont présentées dans ce catalogue uniquement à titre indicatif et ne sauraient constituer par conséquent, un engagement contractuel de notre part, ni une quelconque garantie sur la similitude parfaite entre les produits commandés et les produits représentés dans ce catalogue.

A cet égard, les produits livrés peuvent notamment comporter des nuances de teintes et de couleurs liés au caractère absorbant et autres

spécificités des matériaux et supports utilisés pour la fabrication de nos produits.

Le choix et l'achat d'un produit relevant en tout état de cause de votre seule responsabilité, nous vous invitons à vous informer et prendre connaissance des caractéristiques des produits et de leur adéquation par rapport à vos besoins.

Pour toute question, nous vous invitons à contacter ROZIERE aux coordonnées figurant dans le présent catalogue.

Variantes sur portes standards

Pose traditionnelle

BLOC PORTE À RIVE DROITE Gammes Design, Nature, Contemporaine (Modulo bois sur demande)

Huisserie avec porte à rive droite (coupe d'onglet et talon 30 mm)

Référence porte		Dim. de passage		Dim. hors-tout	
Hauteur	Largeur	Hauteur (mm)	Largeur (mm)	Hauteur (mm)	Largeur (mm)
BLOC-PORTE 1 VANTAIL					
204	63	2032	613	2082 + talon 30 mm	713
	73		713		813
	83		813		913
	93		913		1013
BLOC-PORTE 2 VANTAUX					
204	126 et 126T	2032	1231	2082 + talon 30 mm	1331
	146		1431		1531
	166		1631		1731
	186		1831		1931

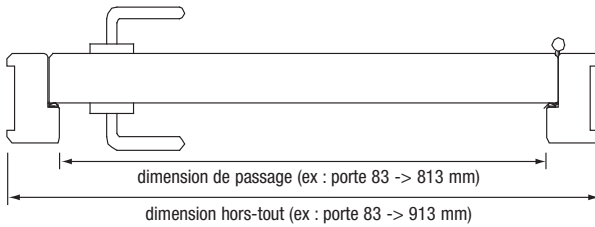

Huisserie 72x50

pour cloison brique 50 mm
ou cloison sèche 50 mm

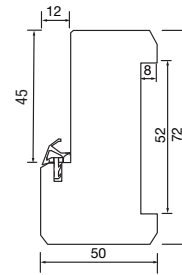

Huisserie 88x50

pour cloison sèche 72 mm

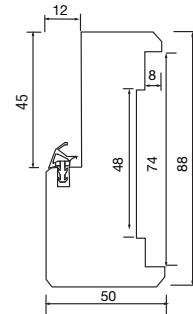

Les hauteurs de passage et hors-tout sont données sans le jeu sous la porte
Ex. : porte hauteur 204, hors tout 2082 + jeu sous la porte

BLOC PORTE À RECOUVREMENT Gammes Modulo Bois et Classique (Contemporaine en sapin sur demande)

Huisserie avec porte à recouvrement (coupe d'onglet et talon 30 mm)

Référence porte		Dim. de passage		Dim. hors-tout	
Hauteur	Largeur	Hauteur (mm)	Largeur (mm)	Hauteur (mm)	Largeur (mm)
BLOC-PORTE 1 VANTAIL					
204	63	2019	586	2069 + talon 30 mm	686
	73		686		786
	83		786		886
	93		886		986
BLOC-PORTE 2 VANTAUX					
204	126	2019	1205	2069 + talon 30 mm	1305
	146		1405		1505
	166		1605		1705
	186		1805		1905

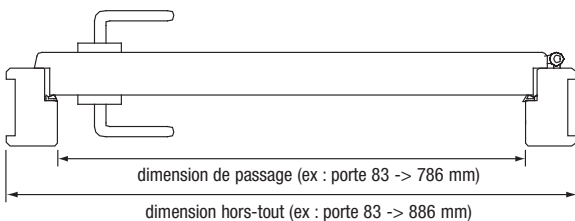

Huisserie 72x50

pour cloison brique 50 mm
ou cloison sèche 50 mm

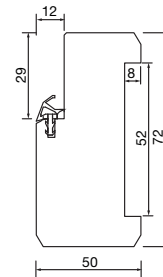

Huisserie 88x50

pour cloison sèche 72 mm

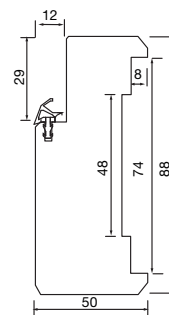

Les hauteurs de passage et hors-tout sont données sans le jeu sous la porte
Ex. : porte hauteur 204, hors tout 2069 + jeu sous la porte

Variantes sur portes standards

Pose fin de chantier

Huisserie KM1

Idéale pour constructions neuves (cloison de 72 et 98 mm et de 105 à 400 mm).

- Évite les voils sur le chantier.
- Pose idéale pour produits finis.
- Permet le choix du modèle, de l'essence et du sens de l'ouverture au dernier moment.

- Permet la poursuite du chantier sans contrainte d'approvisionnement du bloc-porte.
- Permet l'habillage de l'épaisseur du mur ou des cloisons.
- Pose simplifiée du bloc-porte.

BLOC PORTE À RIVE DROITE Gammes Design, Nature, Contemporaine (Modulo Bois : sur demande)

Huisserie avec porte à rive droite

						Résa. à communiquer au plaquiste	
Référence porte		Dim. de passage		Dim. hors-tout		Réserve maçonnerie sans pré-cadre	
Hauteur	Largeur	Hauteur (mm)	Largeur (mm)	Hauteur (mm)	Largeur (mm)	Hauteur (mm)	Largeur (mm)
BLOC-PORTE 1 VANTAIL							
204	63	2039	613	2101 jeu sous porte 8 mm inclus	737	2080 sol fini	690
	73		713		837		790
	83		813		937		890
	93		913		1037		990
BLOC-PORTE 2 VANTAUX							
204	126 et 126T	2039	1231	2101 jeu sous porte 8 mm inclus	1355	2080 sol fini	1307
	146		1431		1555		1507
	166		1631		1755		1707
	186		1831		1955		1907
			jeu de pose inclus BP 1 vantail		9 mm		2x7 mm

KM1 cloison 72 mm rive droite

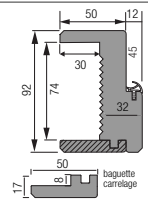

KM1 cloison 98 mm rive droite et de 105 à 400 mm

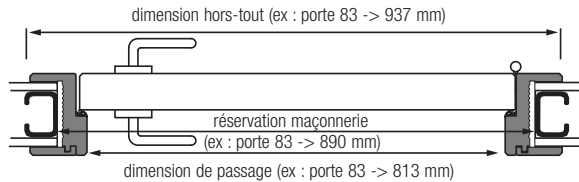
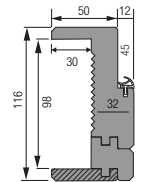

arrêt du carrelage au sol dans l'alignement de la cloison côté porte

Option pour faïence murale

pour cloison avec une face carrelée - jeu de baguette à talon coupé à 45°.

BLOC PORTE À RECOUVREMENT Gammes Modulo Bois et Classique

Huisserie avec porte à recouvrement

						Résa. à communiquer au plaquiste	
Référence porte		Dim. de passage		Dim. hors-tout		Réserve maçonnerie sans pré-cadre	
Hauteur	Largeur	Hauteur (mm)	Largeur (mm)	Hauteur (mm)	Largeur (mm)	Hauteur (mm)	Largeur (mm)
BLOC-PORTE 1 VANTAIL							
204	63	2026	586	2088 jeu sous porte 8 mm inclus	710	2070 sol fini	675
	73		686		810		775
	83		786		910		875
	93		886		1010		975
BLOC-PORTE 2 VANTAUX							
204	126 et 126T	2026	1205	2088 jeu sous porte 8 mm inclus	1329	2070 sol fini	1297
	146		1405		1529		1497
	166		1605		1729		1697
	186		1805		1929		1897
			jeu de pose inclus BP 1 vantail		7 mm		2x7 mm

KM1 cloison 72 mm recouvrement

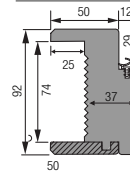

KM1 cloison 98 mm et de 105 à 400 mm

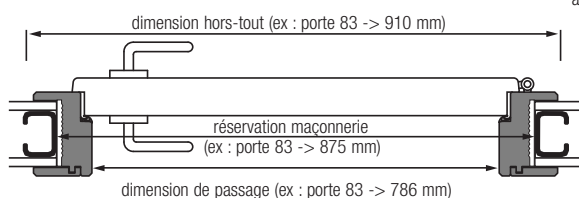
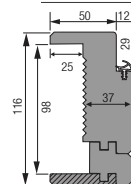

arrêt du carrelage au sol dans l'alignement de la cloison côté porte

Option pour faïence murale

pour cloison avec une face carrelée - jeu de baguette à talon coupé à 45°.

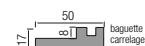

Variantes sur portes standards

Pose fin de chantier

Compatible pour les huisseries
KM1 et chambranle contre
chambranle

Le pré-cadre

Option pré-cadre : livré démonté (avec liteaux d'écartement et équerres). Conseillé pour la pose en cloison plâtrée (pour KM1 et chambranle contre chambranle). Précisez à la commande la gamme de la porte correspondante.

Pose au mastic colle PU.

Référence porte		Réservation avec pré-cadre (épaisseur 12 mm)							
Hauteur	Largeur	A rive droite				A recouvrement			
		Gammas Design - Contemporaine Nature - Modulo Bois (sur demande)				Gammas Classique Modulo Bois - Exo			
		Réservation dans le pré-cadre		Dimensions hors-tout		Réservation dans le pré-cadre		Dimensions hors-tout	
		Hauteur	Largeur	Hauteur	Largeur	Hauteur	Largeur	Hauteur	Largeur
BLOC-PORTE 1 VANTAIL									
204	63		692		716		670		694
	73	2076	792	2088	816	2067	770	2079	794
	83	sol fini	892	sol fini	916	sol fini	870	sol fini	894
	93		992		1016		970		994
BLOC-PORTE 2 VANTAUX									
204	126		1310		1334		1289		1313
	146	2076	1510	2088	1534	2067	1489	2079	1513
	166	sol fini	1710	sol fini	1734	sol fini	1689	sol fini	1713
	186		1910		1934		1889		1913
JEUX DE POSE INCLUS POUR BLOC-PORTE 1 VANTAIL									
		5 mm	2x8 mm			4 mm	2x5 mm		

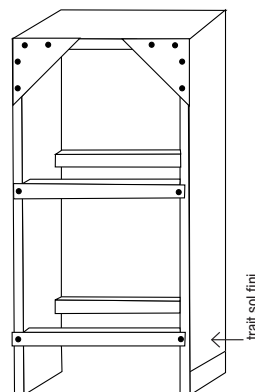

Disponible d'usine, mousse
bi-composants en bombe 400 ml
(1 bombe pour 2 portes)

Typologie de pose KM1

Portes largeurs standard 83

Entre 2 cloisons

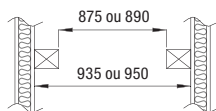

En angle

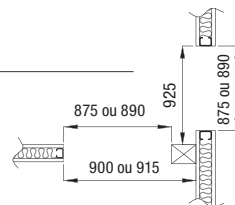

Aligné de part et d'autre d'une cloison

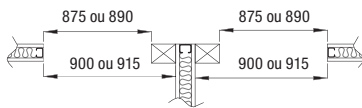

Contre 1 cloison

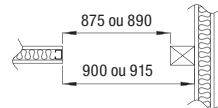

PRÉCONISATION DE POSE DU BLOC-PORTE AVEC HUISSERIES KM1

- A** Pour cloison 98 mm, mettre en position les liteaux élargisseurs sur l'huisserie.
- B** Mettre en position les 2 liteaux d'écartement. Laisser la porte sur son huisserie (les jeux entre la porte et l'huisserie sont donnés par des cales de jeu). Les liteaux sont joints dans l'emballage du bloc-porte. Positionner le 1^{er} liteau au-dessus de la serrure. Positionner le 2^e liteau à 10 cm du bas de la porte. Les fixer à l'aide de vis placés dans la rainure de l'huisserie (le couvre-joint cachera le perçage de la vis). Enlever le liteau agrafé sous l'huisserie. Protéger le chant de l'huisserie à l'aide du cadre lisse de protection.
- C** Mettre en place le bloc-porte. Le bloc-porte se pose sur le sol fini. Vérifier les aplombs, l'équerrage et caler le bloc-porte. Les liteaux d'écartement permettent l'ouverture de la porte pour passer d'une pièce à l'autre. Appliquer la mousse de pose entre l'huisserie et la cloison. Essuyer les projections de mousse sur l'huisserie avant séchage.
- D** Finition de pose. Une fois la mousse sèche, couper les excédents. Coller au mastic colle sur la cloison les moulures couvre-joints. Observations : Prévoir de faire la finition du bloc-porte avant la pose dans la cloison. Nous préconisons la mousse de pose : WÜRTH réf. Rapid 5000, BOSTIK réf. 3082, KLEIBERIT réf. 537.5.

Variantes sur portes standards

Pose fin de chantier

Chambranle contre chambranle (C/cc)

Adapté à toutes épaisseurs de mur de 50 à 400 mm.

BLOC PORTE À RIVE DROITE Gammes Design, Nature, Contemporaine et Modulo Bois (sur demande)

Chambranle contre Chambranle (coupe d'onglet)

Référence porte		Dim. de passage		Dim. hors-tout		Réservation maçonnerie	
Hauteur	Largeur	Hauteur (mm)	Largeur (mm)	Hauteur (mm)	Largeur (mm)	Hauteur (mm)	Largeur (mm)
BLOC-PORTE 1 VANTAIL							
204	63	2039	612	2121 jeu sous porte 8 mm inclus	776	2080 sol fini	690
	73		712		876		790
	83		812		976		890
	93		912		1076		990
BLOC-PORTE 2 VANTAUX							
204	126	2039	1231	2121 jeu sous porte 8 mm inclus	1395	2080 sol fini	1310
	146		1431		1595		1510
	166		1631		1795		1710
	186		1831		1995		1910
			jeu de pose inclus BP 1 vantail		17 mm		2x16 mm

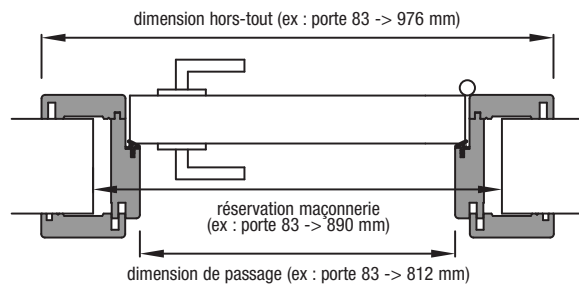
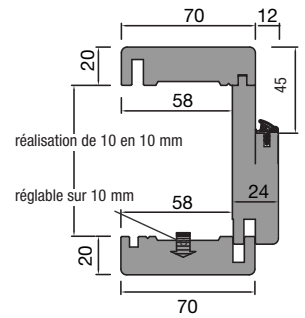

arrêt du carrelage au sol dans l'alignement de la cloison côté porte

BLOC PORTE À RECOUVREMENT Gammes Modulo Bois et Classique

Chambranle contre Chambranle (coupe d'onglet)

Référence porte		Dim. de passage		Dim. hors-tout		Réservation maçonnerie	
Hauteur	Largeur	Hauteur (mm)	Largeur (mm)	Hauteur (mm)	Largeur (mm)	Hauteur (mm)	Largeur (mm)
BLOC-PORTE 1 VANTAIL							
204	63	2026	586	2108 jeu sous porte 8 mm inclus	750	2070 sol fini	675
	73		686		850		775
	83		786		950		875
	93		886		1050		975
BLOC-PORTE 2 VANTAUX							
204	126 et 126 T	2026	1205	2108 jeu sous porte 8 mm inclus	1369	2070 sol fini	1297
	146		1405		1569		1497
	166		1605		1769		1697
	186		1805		1969		1897
			jeu de pose inclus BP 1 vantail		20 mm		2x21 mm

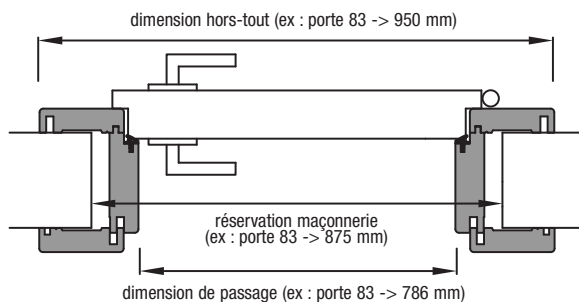
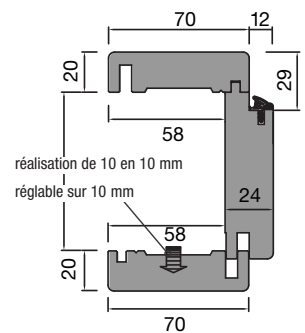

arrêt du carrelage au sol à 15 mm à l'extérieur de la cloison côté porte

Variantes sur portes standards

BLOC PORTE CADRE RÉNOVATION

Le cadre rénovation permet de remplacer une porte tout en conservant le cadre existant.

Un jeu de moulures permet de recouvrir l'ancien cadre.

Positionnement du cadre grâce à des verrins de fixations.

Le jeu de moulures assure une finition parfaite sans aucune dégradation.

Habillage de l'hubriserie d'épaisseur de 54 à 240 mm.

Option baguettes de rattrapage pour les hubriseries venant en sur-épaisseur sur la cloison (hubriserie métallique ou placo).

BLOC PORTE RÉNOVATION À RIVE DROITE Gammes Design, Contemporaine et Nature

Adaptation en largeur

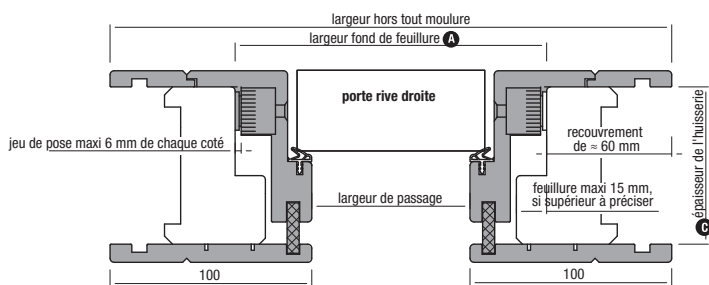

Adaptation en hauteur

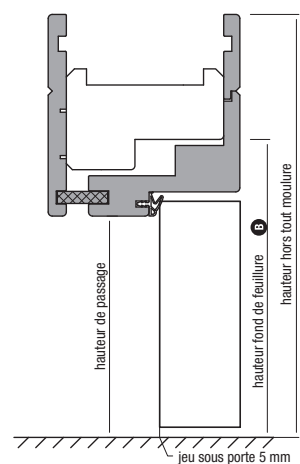

BLOC PORTE RÉNOVATION À RECOUVREMENT Gammes Modulo Bois et Classique

Adaptation en largeur

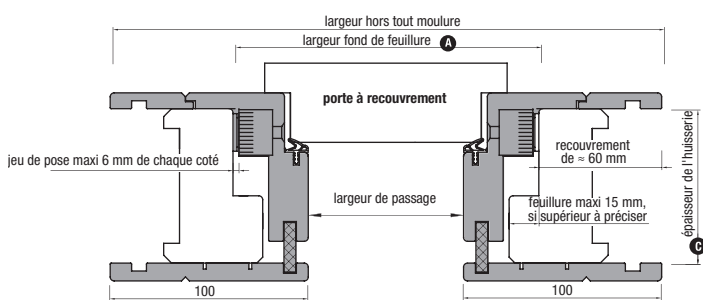

Adaptation en hauteur

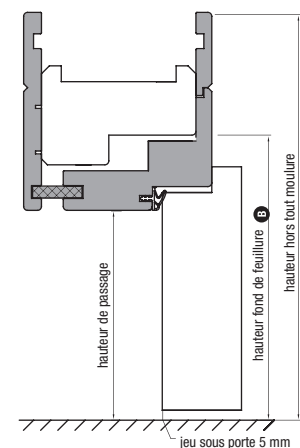

DÉTAILS TECHNIQUES

Réalisation du bloc-porte rénovation en hauteur de 5 en 5 mm suivant la hauteur fond de feuillure donnée **B**

(répartition en hauteur des composants de la porte afin de conserver les proportions du modèle.

Hauteur hors-tout = hauteur fond de feuillure **B** + ≈ 60 mm

Hauteur de passage = hauteur fond de feuillure + ≈ 40 mm

Réalisation hors-tout du bloc-porte rénovation en largeur suivant la largeur fond de feuillure donnée **A**

Largeur hors-tout = largeur fond de feuillure **A** + ≈ 80 mm.

Qualité du service, la valeur ajoutée

La passion, le savoir-faire et l'engagement des hommes sont au cœur de notre métier. Ainsi, Menuiseries d'Olt apporte un soin particulier à la qualité du service offert à ses clients. Nous garantissons un délai maximum d'une semaine (départ usine), pour toute commande de portes brutes en largeur 73 ou 83 cm, quel que soit le modèle.

Soft &

C'est l'esprit
**Menuiseries
d'Olt**



Innovation, pour faire la différence

Menuiseries d'Olt se doit d'être à la hauteur de vos ambitions en matière de décoration intérieure. Désireux de vous offrir des lignes qui traversent le temps, capables de se marier avec différents univers de décoration, nous travaillons en permanence à la recherche de nouvelles tendances.

Loft

Un art de vivre c'est une inspiration, une recherche de confort et de bien-être, un équilibre réussi.

L'art de vivre, pour les générations qui s'installent aujourd'hui s'articule autour des envies de lumière, de modernité et de praticité.

Cet art de vivre et la volonté de maîtriser parfaitement le budget habitat, ont fait la force de Menuiseries d'Olt qui depuis plus de 20 ans, imagine et crée des modèles modernes et accessibles.

En rénovation comme en habitat neuf, Menuiseries d'Olt propose un large choix de modèles, de solutions techniques, d'idées nouvelles en termes de design et une qualité toujours maîtrisée. C'est tout un état d'esprit, loft et soft signé Menuiseries d'Olt.





Salsa porte
Calypso porte
Rock porte
Jazz porte
Soca porte
Twist porte

Gamme Tempo

Une gamme qui donne le bon tempo entre lignes légères et tendances actuelles. Le bois exotique renforce le caractère de ces portes qui se déclinent aux couleurs de vos envies. Une gamme qui joue tous les accords pour s'intégrer facilement dans tous les styles d'intérieur.

Salsa



BOIS EXOTIQUE | Pré-peint blanc

BOIS EXOTIQUE

Pré-peint blanc



Gris graphite

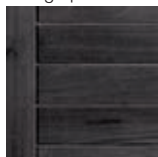

Couleur acajou

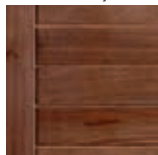

Descriptif technique

- | Porte en bois massif
- | Huisserie KM1 revêtue d'un parement en bois exotique
- | Bloc-porte à recouvrement (uniquement)
- | Porte seule non calibrée, non ferrée à chant droit
- | Disponible en pose de fin de chantier et en rénovation.



Existe également en portes isolantes (Climat B classe 2 et Isotherme Ud = 1.2W/m2.K) selon le modèle TANGO. En bois exotique, disponible dans les finitions de la gamme TEMPO. Monté sur huisseries KM1 pose fin de chantier.

Calypso



BOIS EXOTIQUE | Gris graphite

BOIS EXOTIQUE

Pré-peint blanc



Gris graphite



Couleur acajou

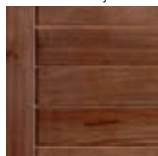

Descriptif technique

- | Porte en bois massif
- | Huisserie KM1 revêtue d'un parement en bois exotique
- | Bloc-porte à recouvrement (uniquement)
- | Porte seule non calibrée, non ferrée à chant droit
- | Vitrage sécurité dépoli posé
- | Disponible en pose de fin de chantier et en rénovation.

Rock



BOIS EXOTIQUE | Finition couleur acajou

BOIS EXOTIQUE

Finition couleur hêtre



Pré-peint blanc



Gris graphite

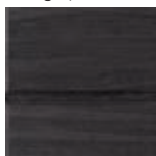

Couleur acajou

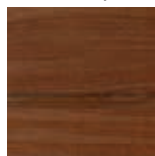

Existe également en portes isolantes (Climat B classe 2 et Isotherme $U_d = 1.2W/m^2.K$) selon le modèle TANGO. En bois exotique, disponible dans les finitions de la gamme TEMPO. Monté sur huisseries KM1 pose fin de chantier.

Descriptif technique

- | Bloc-porte à recouvrement (uniquement)
- | Huisserie KM1 revêtue d'un parement en bois exotique
- | Panneaux plats (épaisseur 12 mm) recouverts d'un véritable parement en bois exotique
- | Disponible en pose de fin de chantier, en rénovation et en pose traditionnelle (brut et pré-peint uniquement).

Jazz



BOIS EXOTIQUE | Finition couleur hêtre

BOIS EXOTIQUE

Finition couleur hêtre



Finition pré-peint blanc



Gris graphite



Couleur acajou

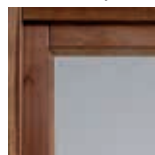

Descriptif technique

- | Bloc-porte à recouvrement (uniquement)
- | Huisserie KM1 revêtue d'un parement en bois exotique
- | Vitrage feuilleté dépoli
- | Disponible en pose de fin de chantier, en rénovation et en pose traditionnelle.

Le côté malin de ces nouveaux propriétaires !

Pour nos 90m² de liberté au cœur du Havre dans un immeuble totalement rénové, nous souhaitons un appartement qui raconte des histoires.

Murs blancs à la chaux, béton ciré, meubles chinés, déco métissée, escalier ouvert... c'est notre style!

Pour affirmer ce caractère tout en maîtrisant notre budget nous avons trouvé chez

Menuiseries d'Olt les portes Rock en gris graphite qui ont su mettre en musique notre sens de la modernité et de la qualité.

Les conseils en rénovation que nous a apportée

Menuiseries d'Olt nous ont permis aussi de faire des économies.

Une démarche nouvelle et bienvenue surtout quand on s'installe. Merci **Menuiseries d'Olt!**



Soca Twist



BOIS EXOTIQUE | Pré-peint blanc



BOIS EXOTIQUE | Pré-peint blanc

SOCA et TWIST Descriptif technique

- | Bloc-porte à recouvrement (uniquement)
- | Huisserie KM1 revêtu d'un parement en bois exotique
- | Porte seule non calibrée, non ferrée à chant droit
- | Panneaux plats ép. 12 mm
- | Disponible en pose traditionnelle, pose fin de chantier KM1 et rénovation
- | Pré-peint blanc uniquement
- | Vitrage dépoli (sur Twist).

portes

Portes techniques coordonnées avec notre collection TEMPO :
pour une déco sur mesure et sublimée !

Tango



Descriptif technique :

- | Bloc-porte à recouvrement isotherme climat B classe 2 selon PV FCBA N°404/12/382/2010
- | UD = 1.2 W/m2.K selon PV CSQT B N°02-047
- | Parement bois exotique (2 montants 120 + panneau central fil horizontal)
- | Amé isolante polystyrène revêtu d'un parement en bois exotique
- | Alaises montants vantail en Tauari
- | Huisserie KM1 pose fin de chantier, cloison 72 ou 98 mm, revêtu d'un parement en bois exotique
- | Joint périphérique élastomère à simple lèvres monté en rainure
- | Etanchéité en bas de porte par joint balai à 2 lèvres
- | Serrure 3 points Vachette A2P*, Système à relevage, crémonne à 2 galets avec gâche et pêne demi-tour bloquant.



BOIS EXOTIQUE | Couleur acajou

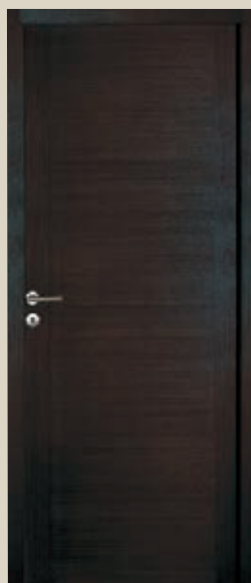

BOIS EXOTIQUE | Gris graphite



BOIS EXOTIQUE | Pré-peint blanc

Etna Sancy

MENUISERIES D'OLT
Collection



CHÈNE PLAQUÉ | Finition vernis mat

Descriptif technique

- | Bloc porte à recouvrement (uniquement)
- | Panneau de porte âme alvéolaire revêtu d'un parement en chêne 6/10^e verni
- | Huisserie KM1 revêtue d'un parement en chêne verni
- | Disponible en huisserie traditionnelle 88 x 50.



CHÈNE PLAQUÉ | Finition vernis mat

Descriptif technique

- | Bloc porte à recouvrement (uniquement)
- | Porte en chêne (montants et traverses 3 plis)
- | Vitrage 6 mm clair (trempé) ou dépoli (feuilleté)
- | Huisserie KM1 revêtue d'un parement en chêne verni
- | Disponible en huisserie traditionnelle 88 x 50

techniques

Etna



CHÈNE PLAQUÉ | Finition vernis mat

Descriptif technique

- | Bloc-porte à recouvrement isotherme climat B classe 2 selon PV FCBA N°404/12/382/2010
- | Ud = 1.2 W/m².K selon PV CSTB N°02-047
- | Parement chêne (2 montants 120 + panneau central fil horizontal)
- | Ame isolante en polystyrène revêtue d'un parement en chêne
- | Alaises montants vantail en Tauari
- | Huisserie KM1 pose fin de chantier, cloison 72 ou 98, avec joint périphérique élastomère à simple lèvres monté en rainure
- | Etanchéité en bas de porte par joint balai à 2 lèvres
- | Serrure 3 points Vachette A2P, Poignée à relevage, crémone à 2 galets avec gâche et pêne demi-tour bloquant.

Fuji porte
Kyoto porte

Gamme Zen

La gamme Zen apportera à votre intérieur luminosité et modernité grâce à des finitions douces et actuelles. Sobre et structurée, cette ligne à la fois esthétique et accessible habillera parfaitement votre nouvelle habitation.

Fuji



MÉLAMINÉ | Décor frêne blanc structuré

MÉLAMINÉ

Décor chêne gris galet structuré

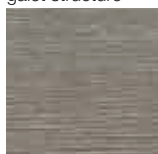

Décor chêne gris basalte structuré



Décor frêne blanc structuré



Fuji isotherme



Porte technique coordonnée

Descriptif technique

- | Bloc-porte à rive droite
- | Isotherme climat B classe 2 (flèche < 4 mm) coef. UD = 1.2 W/m2.K
- | Parement mélaminé à fil horizontal
- | Huisserie KM1 fin de chantier pour cloison de 72 à 110 mm
- | Serrure 3 points et plinthe.

Descriptif technique

- | Bloc-porte à rive droite
- | Parement mélaminé à fil horizontal
- | Ame alvéolaire
- | Huisserie KM1 fin de chantier pour cloison de 72 à 110 mm
- | Disponible en porte seule usinée pour caisson à galandage.

Kyoto



MÉLAMINÉ | Décor chêne gris galet structuré

MÉLAMINÉ

Décor chêne gris galet structuré



Décor chêne gris basalte structuré



Décor frêne blanc structuré



Descriptif technique

- | Bloc-porte à rive droite
- | Parement mélaminé à fil horizontal
- | Ame alvéolaire
- | Huisserie KM1 fin de chantier pour cloison de 72 à 110 mm
- | Hublot en verre dépoli trempé, 6 mm
- | Disponible en porte seule usinée pour caisson à galandage.



Selve porte
Dourdou porte
Boralde porte
Clamouse porte
Tarn porte
Aveyron porte

Gamme Classic

Héritières des valeurs fortes et riches des lignes classiques, les portes Classic vous offrent un univers infini de décors. Prêtes à être teintées ou vernies, elles seront en harmonie avec votre intérieur.
Autour de cette collection, charme et qualité ne font qu'un.

Dourdou



BOIS EXOTIQUE | Finition couleur hêtre

Clamouse



BOIS EXOTIQUE | Finition couleur hêtre

Aveyron



BOIS EXOTIQUE | Finition couleur hêtre

Descriptif technique

Dourdou, Clamouse, Aveyron

- | Bloc-porte à recouvrement
- | Porte seule non calibrée, non ferrée à chant droit
- | Montant et traverses 100 % Ayous
- | Panneaux postformés recouverts d'un véritable parement bois exotique
- | Portes à carreaux non vitrées en dimension standard et vitrées sur bloc porte rénovation
- | Disponible en pose fin de chantier, en rénovation et en pose traditionnelle (uniquement en finition brut).



BOIS EXOTIQUE | Finition couleur hêtre

Selve

Descriptif technique Selve, Tarn et Boralde

- | Bloc-porte à recouvrement (uniquement)
- | Montants et traverses 100 % Ayous
- | Panneaux postformés recouverts d'un véritable parement bois exotique
- | Portes à carreaux non vitrées en dimension standard et vitrées sur bloc porte rénovation
- | Disponible en pose fin de chantier, en rénovation et en pose traditionnelle (uniquement en finition brut).

Tarn



BOIS EXOTIQUE | Finition couleur hêtre

Boralde



BOIS EXOTIQUE | Finition couleur hêtre



SAPIN | À nœuds brut

Selve

sapin

Descriptif technique Selve et Boralde

- | Bloc-porte à recouvrement (uniquement)
- | Porte seule non calibrée, non ferrée à chant droit
- | Montants et traverses 100 % sapin
- | Panneaux sapin massif
- | Portes à carreaux non vitrées
- | Disponible en pose traditionnelle.



SAPIN | À nœuds brut

Boralde

sapin

A woman wearing a white headscarf and a white short-sleeved shirt is leaning over a wooden surface, using a long metal ruler to measure it. The background is a blurred wooden wall.

Pose traditionnelle

Pose fin de chantier

Huisserie KM1

Chambranle contre chambranle

Cadre rénovation

Prise de côtes

Pose de bloc-porte rénovation

Cahier Technique

Côtes, mesures, encadrements, passages... chaque millimètre compte pour installer vos portes. Pour vous aider, le cahier technique vous donne toutes les informations nécessaires. Plus encore, Michel, votre conseiller technique disponible au 05 65 51 21 08, vous accompagne et vous guide dans vos démarches. Bonne installation.

Pose traditionnelle

Dimensions hors tout et réservation maçonnerie en mm	Bois exotique pré-peint blanc chêne plaqué		Sapin
	72 x 48 88 x 50	92 x 40	72 x 45 92 x 45
Réf. portes	hors tout	hors tout	hors tout
204 cm	2070	2065	2067 + talon 87 mm
Simple 63 cm	686	670	680
Simple 73 cm	786	770	780
Simple 83 cm	886	870	880
Simple 93 cm	986	970	980
Tiercé/double 126 cm	1302	1286	1296
Double 146 cm	1502	1486	1496
Double 166 cm	1702	1686	1696
Double 186 cm	1902	1886	1896

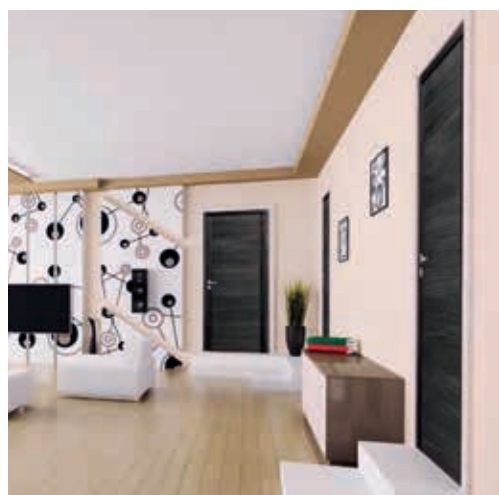

Pose fin de chantier

Bois exotique pré-peint blanc chêne plaqué		Bois exotique	
KM 1 cloison 72 mm et 98 mm		chambranle contre chambranle	
hors tout moulure	réserve maçonnerie A et B	hors tout	réserve maçonnerie A et B
2088 jeu sous porte 8 mmn inclus	2070 B	2018 jet sous porte 7 mm inclus	2070 B
710	675	750	675
810	775	850	775
910	875	950	875
1010	A 975	1050	A 975
1329	1297	1367	1290
1529	1497	1567	1490
1729	1697	1767	1690
1929	1897	1967	1890

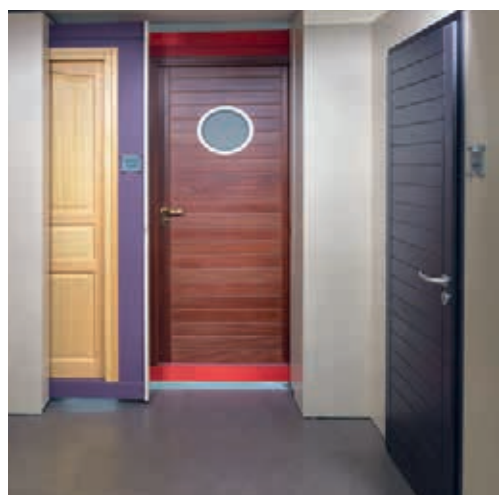

La pose fin de chantier

Idéal pour les constructions neuves :

- Évite les vols sur le chantier
- Pose idéale pour produits finis
- Permet le choix du modèle, de l'essence et du sens d'ouverture au dernier moment
- Permet la poursuite du chantier sans contrainte d'approvisionnement du bloc-porte
- Permet l'habillage de l'épaisseur du mur ou de la cloison
- Pose simplifiée du bloc-porte

Huisseries KM1 Cloison 72 et 98 mm

Préconisation de pose du bloc-porte KM1

- A - Mettre en position 2 liteaux d'écartements
Laisser la porte sur son huisserie
Enlever le liteau de maintien agrafé sous l'huisserie
- B - Mettre en place le bloc-porte sur sol fini
Vérifier les aplombs, l'équerrage, la planéité
et caler le bloc-porte
Appliquer la mousse de pose ou mastic colle PU entre l'huisserie et la cloison
- C - Finitions de pose
Coller au mastic colle PU les moulures couvre-joint

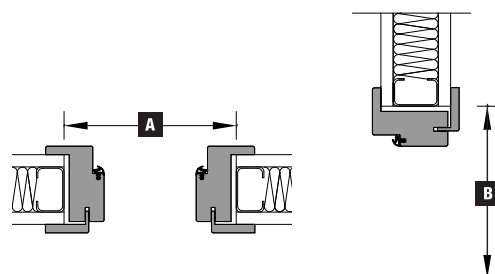
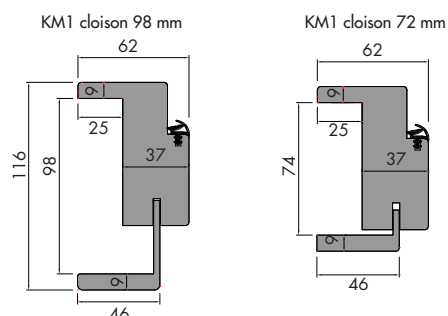
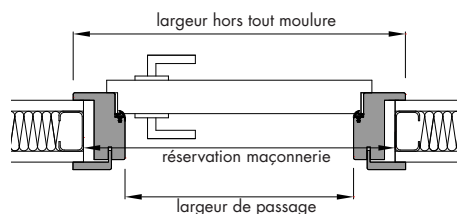

Chambranle contre chambranle (C/cc)

Préconisation de pose

- A - Monter le C/CC suivant la notice de pose fournie dans son emballage
- B - Mettre en place le C/CC dans la cloison
Mettre la porte sur le C/CC
Vérifier les aplombs, l'équerrage, la planéité et caler le bloc-porte à l'aide de liteaux d'écartements (non fournis)
Appliquer la mousse de pose entre le C/CC et la cloison
- C - Finitions de pose
Coller au mastic colle PU le Contre Chambranle

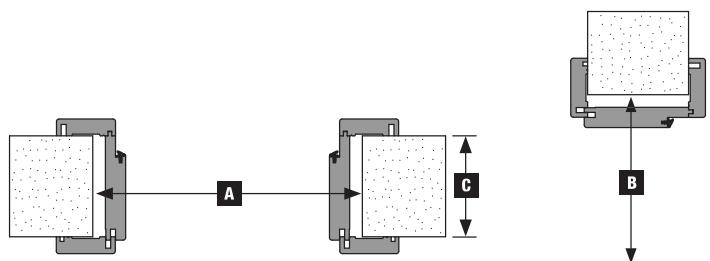
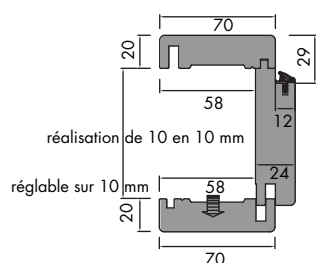
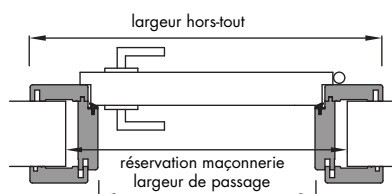

La pose traditionnelle

Huisseries 72 x 48 | 92 x 40 | 88 x 50 Chêne
72 x 45 | 92 x 45 Sapin

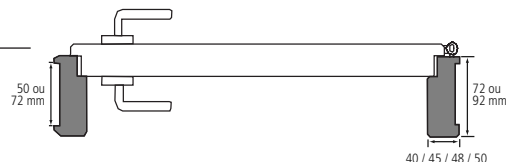

Le cadre rénovation

- Le cadre rénovation permet de remplacer une porte tout en conservant le cadre existant.
- Un jeu de moulures permet de recouvrir le cadre.
- Positionnement du cadre grâce à des verins de fixation.
- Le jeu de moulures assure une finition parfaite sans aucune dégradation.
- Habillage de l'huissierie d'épaisseur de 54 à 240 mm.
- Option baguette de rattrapage pour les huisseries venant en sur-épaisseur sur la cloison (huissierie métallique).
- Les bloc-portes classiques sont avec un vitrage transparent posé.

Prise de cote

Relever les dimensions fond de feuillure

- Largeur : cote mini/maxi 1 vantail 605/1000 mm tiercé 1215/1390 mm 2 vantaux 1395/1645 mm
- Hauteur : cote mini/maxi 1800/2140 mm relever l'épaisseur de l'huissierie en place
- Epaisseur : cote de 54 à 240 mm
- contrôler le recouvrement de l'huissierie par les moulures
- Minimum 55 mm à partir du fond de feuillure de chaque côté et en hauteur (maxi 65 mm suivant les dimensions fond de feuillure)

Pose du bloc-porte rénovation

(une notice de pose est jointe avec chaque bloc-porte)

Préparation du chantier

- Dégondrer votre ancienne porte, enlever les paumelles sur le cadre en place et les couvre-joints (suivant besoin)

Préparation du bloc-porte rénovation

- Présenter le bloc-porte rénovation dans votre ancienne huisserie pour valider les jeux de pose de 0 à 10 mm de chaque côté
- En fonction de l'épaisseur de l'huissierie existante ajuster l'habillage et le positionner dans l'emplacement prévu à cet effet

Mise en place du bloc-porte rénovation

- Dégondrer la porte de son cadre rénovation
- Mettre sur le même plan le plat de l'huissierie avec la feuillure d'alignement (côté porte) sur le cadre rénovation
- Fixer le montant côté fiche ou paumelle. répartir le jeu sur la largeur
- Mettre la porte sur le cadre réno
- Fixer le montant côté gâche. Vérifier les jeux et l'aplomb
- Mettre des plots de matic colle PU entre l'huissierie et le cadre rénovation

Pose des moulures couvre-joints

- Ajuster en longueur les traverses et les montants en faisant une coupe à 45°
- Fixer les moulures à l'aide de mastic colle PU
- Dans le cas d'huissierie en sur-épaisseur sur la cloison poser les baguettes de rattrapage

Finitions

- Mettre les cache-vis sur les vis de fixation du cadre rénovation
- Poser la poignée

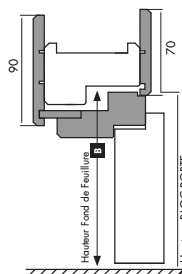
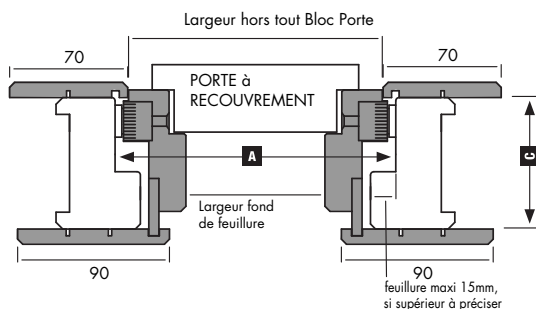

épaisseurs d'huissierie existante de 54 à 76 mm

Standard

CAS N°1.0 de 61 à 76mm

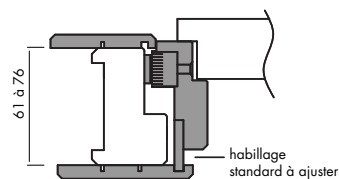

CAS N°1.1 de 54 à 60mm

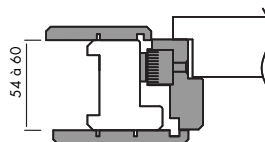

épaisseurs d'huissierie existante de 77 à 240 mm

Options : habillage et baguette rattrapage pour huisserie en recouvrement

CAS N°2.0 de 77 à 240mm

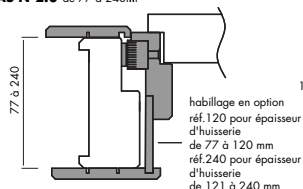

CAS N°2.1 POSE SUR HUISSIERIE METALLIQUE

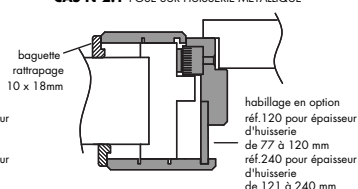

Pose fin de chantier sur gamme Zen (rive droite)

KM1 cloison de 72 à 110 mm

Référence porte		Dim. hors-tout		Réservations maçonnerie	
Hauteur (cm)	Largeur (cm)	Hauteur (mm)	Largeur (mm)	Hauteur (mm)	Largeur (mm)
204	73	2101 jeu sous porte 8mm inclus	834	2080 sol fini	790
	83		934		890
	93		1034		990



Habillez votre intérieur

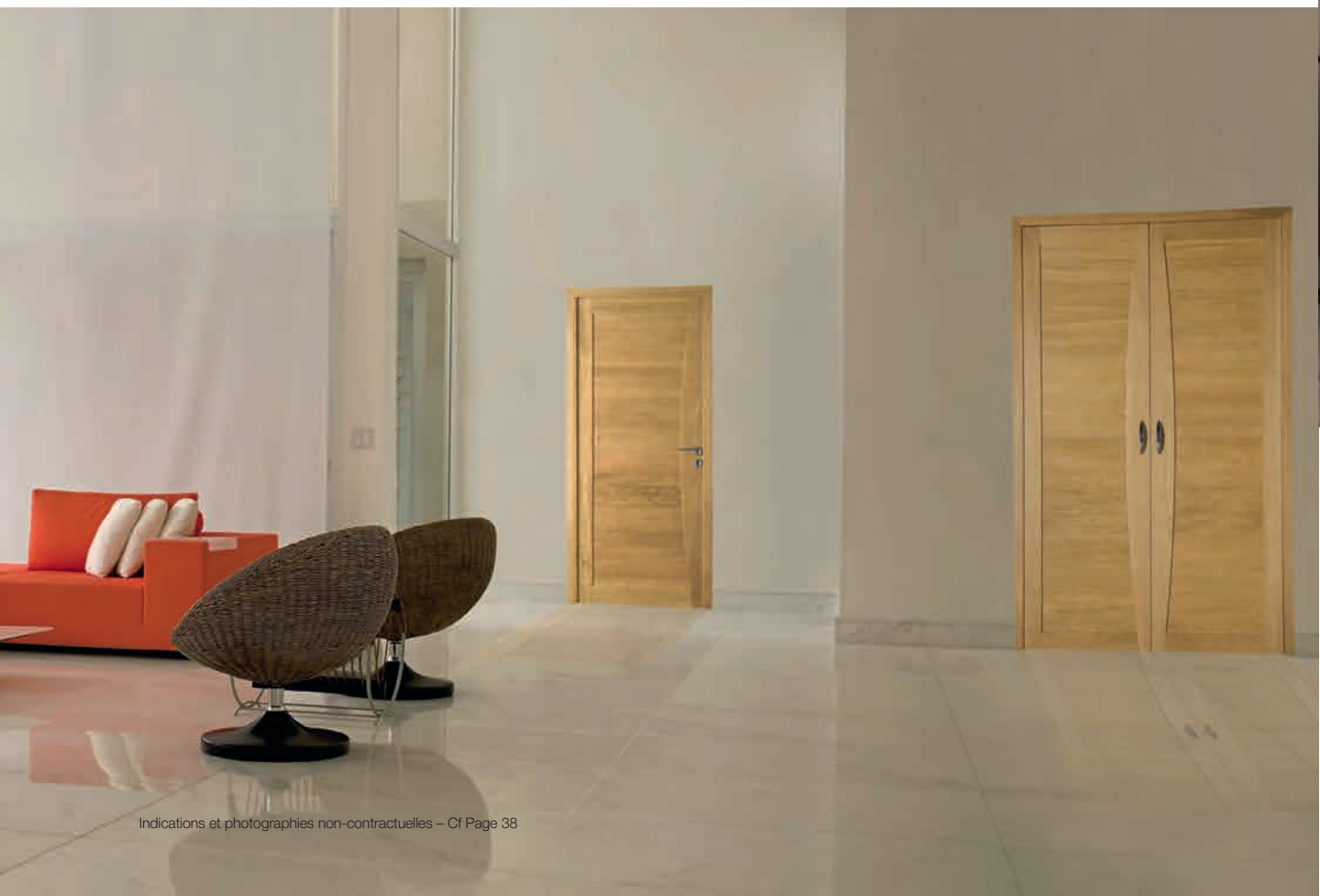



Habillage baie libre pour une ouverture de style

Un bel aspect décoratif, une protection des angles et des têtes de mur, la chaleur du bois en plus.

La solution baie libre est un encadrement de l'embrasure de la baie que celle-ci dispose ou non d'une porte coulissante. Cet encadrement n'est qu'un élément visuel non structurel.

Huisserie non ferrée disponible en pose fin de chantier, huisserie rénovation et chambranle contre chambranle.



Portes coulissantes à châssis à galandage, l'esprit d'architecte!

En habitat neuf comme en rénovation, l'idée d'une porte coulissante à galandage fait de plus en plus d'adeptes en aménagement intérieur. Gain de place, style épuré, pratique, design sur toute la ligne; ce type d'ouverture a tout pour plaire!

Chez Rozière et Menuiseries d'Olt, toutes les portes peuvent s'adapter sur l'ensemble des châssis coulissants à galandage du marché. Donnez-nous la référence de votre galandage, nous vous fournissons la porte adaptée.

inspiration
tuesijnoc



Le rail inox

Moderne, simple et épuré. Adapté à tous les modèles de portes Rozière et Menuiseries d'Olt, le rail inox se veut discret et pratique. Fixé au mur par des vis et des chevilles, il conviendra de vérifier sa compatibilité avec le poids des portes. Cette solution conviendra aussi bien au neuf comme à la rénovation.



Le rail avec habillage

Décoratif, ce système de coulissant permet une harmonie complète des couleurs entre vos portes et l'habillage du coulissant. Pratique pour le gain d'espace, ce système est adapté aux modèles Rozière en chêne en neuf comme en rénovation.

coulissant

Le rail avec habillage complet

Optez pour un rendu parfait avec ce système d'habillage complet. Conjuguez harmonie visuelle et gain de place avec cette solution complète. Idéale en neuf comme en rénovation pour les modèles Rozière en chêne.



La réno vation

Habillage complet de vos cadres sans travaux

Changez vos portes en conservant votre huisserie.

Notre solution de pose permet l'habillage complet du cadre existant sans démontage préalable ou travaux de démolition.

Adaptable à toutes les épaisseurs et dimensions, la solution rénovation assure une esthétique parfaite dans l'harmonie cadre/porte, une pose simplifiée et rapide, aucun travaux spécifique à prévoir.

Avec Rozière et Menuiseries d'Olt, la rénovation est passion!



La rénovation de la porte seule

Changez vos portes sans changer vos cadres

la preuve

en **4** étapes



1

Étude de faisabilité

Un technicien commercial se rend à mon domicile pour une étude de faisabilité du projet et la prise de mesures sur mon ancienne porte.



2

Choix du modèle de porte

Je choisis mon modèle de porte*.
Il sera ensuite fabriqué en usine aux dimensions adéquates.



3

Dégondage de l'ancienne porte

Je désinstalle mon ancienne porte et fais installer la nouvelle par un professionnel.



4

Harmonisation de la déco

Je peux poncer ou repeindre mon ancien cadre pour le fondre dans ma décoration.

Les +

- Pas de réduction de l'espace de passage
- Peu de travaux
- La nouvelle porte arrive finie, prête à être posée
- Solution économique grâce à la conservation du cadre existant

*Tous les modèles Rozière sont compatibles pour une rénovation de la porte seule sauf les modèles : Sirocco®, Ambata, Flandres, Champagne, Anjou, Onde, Végétale, Aube et Vallée.

Vitrages

porte, placard et coulissant

Poignées

porte, placard et coulissant

Nouveautés

De la finition à l'accessoire

Vitrages, poignées, nouveautés, chez Rozière et Menuiseries d'Olt les accessoires sont essentiels.

Plus qu'une finition, ils habillent vos portes pour leur donner une véritable allure. Prenez le temps de choisir, de coordonner, d'essayer, chaque petit détail a son importance.



Clair transparent Dépoli Bronze transparent Transparent avec liseré Dépoli avec liseré Transparent Biseauté

Modèle COMÈTE (6 mm, trempé)	✓	✓	-	-	-	-
Modèle TAMISE (6 mm, trempé)	-	-	-	✓	-	-
Modèle TRAMONTANE (6 mm, trempé)	✓	✓	✓	-	-	-
Modèle BORA (6 mm, trempé)	-	-	-	✓	✓	-
Modèle CÉVENNES (4 mm, non trempé)	✓	✓	-	-	-	✓
Modèle VOSGES (4 mm, non trempé)	✓	✓	-	-	-	✓
Modèle ALSACE (4 mm, non trempé)	✓	✓	-	-	-	✓
Modèle FLANDRES (4 mm, non trempé)	✓	✓	-	-	-	✓
Modèle CHAMPAGNE (4 mm, non trempé)	✓	✓	-	-	-	✓

Sur ces modèles, les vitrages sont posés sur demande et uniquement sur porte finie

Pour placards COULISSANTS

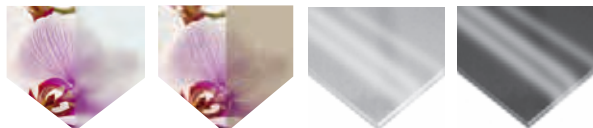

Dépoli 6 mm, trempé Miroir bronze Miroir argent Miroir gris foncé

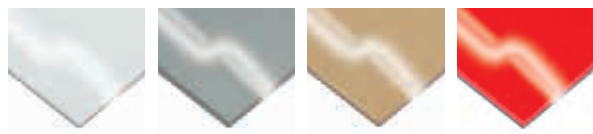

Vitrage laqué blanc Vitrage laqué gris Vitrage laqué cappuccino Vitrage laqué rouge

Pour placards OUVRANTS



Dépoli 6 mm, trempé Bronze transparent 6 mm, trempé
Non disponible sur Comète

Poignées

Pour placards **OUVRANTS**



Quartz
Inox chromé brillant



Quartz
Inox nickelé



Jade
Inox mat



Ambre
Fer patiné



Ambre
Vieux laiton



Saphir
Inox mat



Onyx
Inox chromé brillant



Onyx
Inox nickelé



Nacre
Laiton poli



Topaze
Fer patiné



Topaze
Vieux laiton

Pour placards **COULISSANTS**



Cuvette
Chrome mat



Cuvette
Blanc



Cuvette
Aspect laiton

Poignées

Pour PORTES

sur rosaces rondes



Gent
Inox mat



Bergen
Aspect chromé/alu
aspect inox



Capri
Aspect chromé/inox
mat



Entraygues
Fer patiné



Venise
Inox
finition mat



Madrid
Inox
finition mat



Maribor
Aspect laiton poli



Cassiopée
Porcelaine
finition ivoire craquelé

Pour PORTES

sur plaques

Toutes les poignées sont disponibles : à clef, à bec de cane (sans clef et sans rosace de fonction), à condamnation (pour les salles d'eau) et à cylindre



Maribor
Aspect laiton poli



New-York
Alu mat



Montauban
Fer patiné



Louis XV
Vieux laiton

Nouveauté

Sets pour PORTES COULISSANTES

Disponibles en finition : alu doré brillant, chromé satiné, chromé brillant

Kit A



Cuvette ronde



Douille
de tirage

Kit B



Cuvette ronde



Douille
de tirage



Serrure à
condamnation,
gâche

Kit C



Cuvette ronde



Douille
de tirage



Serrure à clef,
gâche

Poignées

Pour **PORTES**

sur rosaces carrées



Paris
Inox mat



Amsterdam
Inox mat
rosace extra-plate adhésivée



Trondheim
Inox mat
rosace extra-plate adhésivée



Dallas
Aspect Inox mat

Sets pour **PORTES COULISSANTES** | Kit A



Cuvette fermée rectangulaire
Inox mat



Douille de tirage



Cuvette carrée
Alu mat



Douille de tirage

ROZIERE
Portes et Placards



iNNOVATIONS &
DESIGN **i**NTERIEURS

Tél. : +33 (0)4 50 77 99 64

MENUISERIES
D'OLT