



## Pose traditionnelle

Bloc porte à rive droite  
Bloc porte à recouvrement

## Pose fin de chantier

Huisserie KM1  
Bloc porte à rive droite  
Bloc porte à recouvrement  
Le pré-cadre  
Chambranle contre chambranle

# Cahier Technique

**Côtes, mesures, encadrements, passages... chaque millimètre compte pour installer vos portes. Pour vous aider, le cahier technique vous donne toutes les informations nécessaires. Plus encore, Michel, votre conseiller technique disponible au 05 65 51 21 08, vous accompagne et vous guide dans vos démarches.**

**Bonne installation.**

Les caractéristiques principales de nos produits et notamment, les photographies, graphismes, illustrations, indications de dimension, de couleurs et de capacité sont présentées dans ce catalogue uniquement à titre indicatif et ne sauraient constituer par conséquent, un engagement contractuel de notre part, ni une quelconque garantie sur la similitude parfaite entre les produits commandés et les produits représentés dans ce catalogue.

A cet égard, les produits livrés peuvent notamment comporter des nuances de teintes et de couleurs liés au caractère absorbant et autres

spécificités des matériaux et supports utilisés pour la fabrication de nos produits.

Le choix et l'achat d'un produit relevant en tout état de cause de votre seule responsabilité, nous vous invitons à vous informer et prendre connaissance des caractéristiques des produits et de leur adéquation par rapport à vos besoins.

Pour toute question, nous vous invitons à contacter ROZIERE aux coordonnées figurant dans le présent catalogue.

## Variantes sur portes standards

Pose traditionnelle

### BLOC PORTE À RIVE DROITE Gammes Design, Nature, Contemporaine (Modulo bois sur demande)

Huisserie avec porte à rive droite (coupe d'onglet et talon 30 mm)

Référence porte		Dim. de passage		Dim. hors-tout	
Hauteur	Largeur	Hauteur (mm)	Largeur (mm)	Hauteur (mm)	Largeur (mm)
<b>BLOC-PORTE 1 VANTAIL</b>					
204	63	2032	613	2082 + talon 30 mm	713
	73		713		813
	83		813		913
	93		913		1013
<b>BLOC-PORTE 2 VANTAUX</b>					
204	126 et 126T	2032	1231	2082 + talon 30 mm	1331
	146		1431		1531
	166		1631		1731
	186		1831		1931

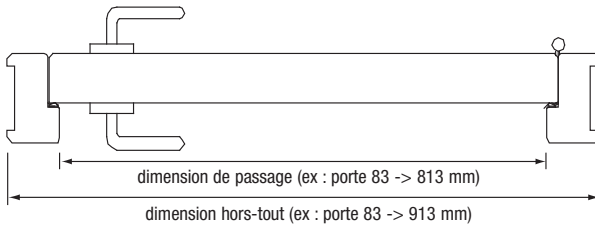

#### Huisserie 72x50

pour cloison brique 50 mm  
ou cloison sèche 50 mm

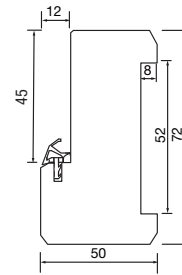

#### Huisserie 88x50

pour cloison sèche 72 mm

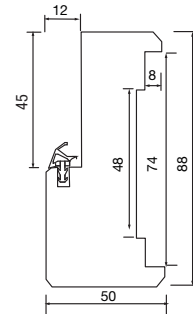

**Les hauteurs de passage et hors-tout sont données sans le jeu sous la porte**  
Ex. : porte hauteur 204, hors tout 2082 + jeu sous la porte

### BLOC PORTE À RECOUVREMENT Gammes Modulo Bois et Classique (Contemporaine en sapin sur demande)

Huisserie avec porte à recouvrement (coupe d'onglet et talon 30 mm)

Référence porte		Dim. de passage		Dim. hors-tout	
Hauteur	Largeur	Hauteur (mm)	Largeur (mm)	Hauteur (mm)	Largeur (mm)
<b>BLOC-PORTE 1 VANTAIL</b>					
204	63	2019	586	2069 + talon 30 mm	686
	73		686		786
	83		786		886
	93		886		986
<b>BLOC-PORTE 2 VANTAUX</b>					
204	126	2019	1205	2069 + talon 30 mm	1305
	146		1405		1505
	166		1605		1705
	186		1805		1905

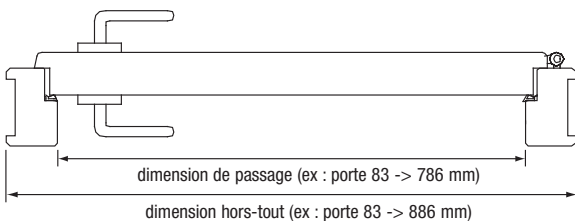

#### Huisserie 72x50

pour cloison brique 50 mm  
ou cloison sèche 50 mm

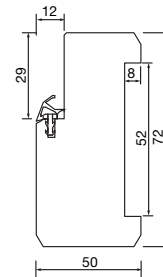

#### Huisserie 88x50

pour cloison sèche 72 mm

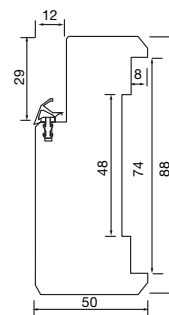

**Les hauteurs de passage et hors-tout sont données sans le jeu sous la porte**  
Ex. : porte hauteur 204, hors tout 2069 + jeu sous la porte

# Variantes sur portes standards

Pose fin de chantier

## Huisserie KM1

Idéale pour constructions neuves (cloison de 72 et 98 mm et de 105 à 400 mm).

- Évite les voils sur le chantier.
- Pose idéale pour produits finis.
- Permet le choix du modèle, de l'essence et du sens de l'ouverture au dernier moment.

- Permet la poursuite du chantier sans contrainte d'approvisionnement du bloc-porte.
- Permet l'habillage de l'épaisseur du mur ou des cloisons.
- Pose simplifiée du bloc-porte.

## BLOC PORTE À RIVE DROITE Gammes Design, Nature, Contemporaine (Modulo Bois : sur demande)

Huisserie avec porte à rive droite

						Résa. à communiquer au plaquiste	
Référence porte		Dim. de passage		Dim. hors-tout		Réserve maçonnerie sans pré-cadre	
Hauteur	Largeur	Hauteur (mm)	Largeur (mm)	Hauteur (mm)	Largeur (mm)	Hauteur (mm)	Largeur (mm)
<b>BLOC-PORTE 1 VANTAIL</b>							
204	63	2039	613	2101 jeu sous porte 8 mm inclus	737	2080 sol fini	690
	73		713		837		790
	83		813		937		890
	93		913		1037		990
<b>BLOC-PORTE 2 VANTAUX</b>							
204	126 et 126T	2039	1231	2101 jeu sous porte 8 mm inclus	1355	2080 sol fini	1307
	146		1431		1555		1507
	166		1631		1755		1707
	186		1831		1955		1907
jeu de pose inclus BP 1 vantail						9 mm	2x7 mm

KM1 cloison 72 mm rive droite

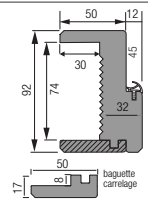

KM1 cloison 98 mm rive droite et de 105 à 400 mm

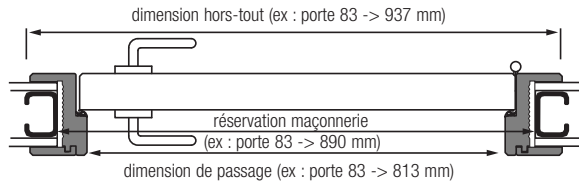
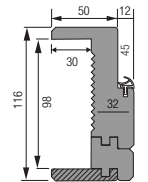

arrêt du carrelage au sol dans l'alignement de la cloison côté porte

Option pour faïence murale

pour cloison avec une face carrelée - jeu de baquette à talon coupé à 45°.

## BLOC PORTE À RECOUVREMENT Gammes Modulo Bois et Classique

Huisserie avec porte à recouvrement

						Résa. à communiquer au plaquiste	
Référence porte		Dim. de passage		Dim. hors-tout		Réserve maçonnerie sans pré-cadre	
Hauteur	Largeur	Hauteur (mm)	Largeur (mm)	Hauteur (mm)	Largeur (mm)	Hauteur (mm)	Largeur (mm)
<b>BLOC-PORTE 1 VANTAIL</b>							
204	63	2026	586	2088 jeu sous porte 8 mm inclus	710	2070 sol fini	675
	73		686		810		775
	83		786		910		875
	93		886		1010		975
<b>BLOC-PORTE 2 VANTAUX</b>							
204	126 et 126T	2026	1205	2088 jeu sous porte 8 mm inclus	1329	2070 sol fini	1297
	146		1405		1529		1497
	166		1605		1729		1697
	186		1805		1929		1897
jeu de pose inclus BP 1 vantail						7 mm	2x7 mm

KM1 cloison 72 mm recouvrement

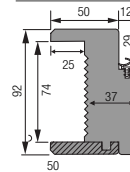

KM1 cloison 98 mm et de 105 à 400 mm

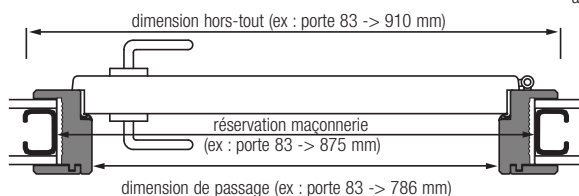
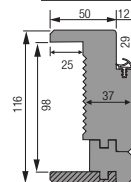

arrêt du carrelage au sol dans l'alignement de la cloison côté porte

Option pour faïence murale

pour cloison avec une face carrelée - jeu de baquette à talon coupé à 45°.

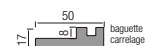

# Variantes sur portes standards

Pose fin de chantier

Compatible pour les huisseries KM1 et chambranle contre chambranle

## Le pré-cadre

Option pré-cadre : livré démonté (avec liteaux d'écartement et équerres). Conseillé pour la pose en cloison plâtrée (pour KM1 et chambranle contre chambranle). Précisez à la commande la gamme de la porte correspondante.  
Pose au mastic colle PU.

Référence porte		Réservation avec pré-cadre (épaisseur 12 mm)							
Hauteur	Largeur	A rive droite				A recouvrement			
		Gammas Design - Contemporaine Nature - Modulo Bois (sur demande)				Gammas Classique Modulo Bois - Exo			
		Réservation dans le pré-cadre		Dimensions hors-tout		Réservation dans le pré-cadre		Dimensions hors-tout	
		Hauteur	Largeur	Hauteur	Largeur	Hauteur	Largeur	Hauteur	Largeur
<b>BLOC-PORTE 1 VANTAIL</b>									
204	63		692		716		670		694
	73	2076	792	2088	816	2067	770	2079	794
	83	sol fini	892	sol fini	916	sol fini	870	sol fini	894
	93		992		1016		970		994
<b>BLOC-PORTE 2 VANTAUX</b>									
204	126		1310		1334		1289		1313
	146	2076	1510	2088	1534	2067	1489	2079	1513
	166	sol fini	1710	sol fini	1734	sol fini	1689	sol fini	1713
	186		1910		1934		1889		1913
<b>JEUX DE POSE INCLUS POUR BLOC-PORTE 1 VANTAIL</b>									
		5 mm	2x8 mm			4 mm	2x5 mm		

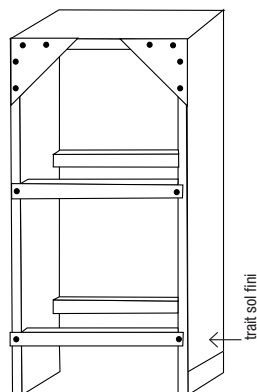

Disponible d'usine, mousse bi-composants en bombe 400 ml (1 bombe pour 2 portes)

## Typologie de pose KM1

Portes largeurs standard 83

### Entre 2 cloisons

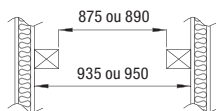

### En angle

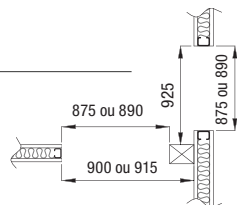

### Aligné de part et d'autre d'une cloison

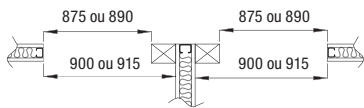

### Contre 1 cloison

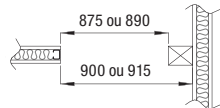

## PRÉCONISATION DE POSE DU BLOC-PORTE AVEC HUISSERIES KM1

- A** Pour cloison 98 mm, mettre en position les liteaux élargisseurs sur l'huisserie.
- B** Mettre en position les 2 liteaux d'écartement. Laisser la porte sur son huisserie (les jeux entre la porte et l'huisserie sont donnés par des cales de jeu). Les liteaux sont joints dans l'emballage du bloc-porte. Positionner le 1<sup>er</sup> liteau au-dessus de la serrure. Positionner le 2<sup>e</sup> liteau à 10 cm du bas de la porte. Les fixer à l'aide de vis placés dans la rainure de l'huisserie (le couvre-joint cachera le perçage de la vis). Enlever le liteau agrafé sous l'huisserie. Protéger le chant de l'huisserie à l'aide du cadre lisse de protection.
- C** Mettre en place le bloc-porte. Le bloc-porte se pose sur le sol fini. Vérifier les aplombs, l'équerrage et caler le bloc-porte. Les liteaux d'écartement permettent l'ouverture de la porte pour passer d'une pièce à l'autre. Appliquer la mousse de pose entre l'huisserie et la cloison. Essuyer les projections de mousse sur l'huisserie avant séchage.
- D** Finition de pose. Une fois la mousse sèche, couper les excédents. Coller au mastic colle sur la cloison les moulures couvre-joints. Observations : Prévoir de faire la finition du bloc-porte avant la pose dans la cloison. Nous préconisons la mousse de pose : WÜRTH réf. Rapid 5000, BOSTIK réf. 3082, KLEIBERIT réf. 537.5.

# Variantes sur portes standards

Pose fin de chantier

## Chambranle contre chambranle (C/cc)

Adapté à toutes épaisseurs de mur de 50 à 400 mm.

### BLOC PORTE À RIVE DROITE Gammes Design, Nature, Contemporaine et Modulo Bois (sur demande)

Chambranle contre Chambranle (coupe d'onglet)

Référence porte		Dim. de passage		Dim. hors-tout		Réservation maçonnerie	
Hauteur	Largeur	Hauteur (mm)	Largeur (mm)	Hauteur (mm)	Largeur (mm)	Hauteur (mm)	Largeur (mm)
<b>BLOC-PORTE 1 VANTAIL</b>							
204	63	2039	612	2121 jeu sous porte 8 mm inclus	776	2080 sol fini	690
	73		712		876		790
	83		812		976		890
	93		912		1076		990
<b>BLOC-PORTE 2 VANTAUX</b>							
204	126	2039	1231	2121 jeu sous porte 8 mm inclus	1395	2080 sol fini	1310
	146		1431		1595		1510
	166		1631		1795		1710
	186		1831		1995		1910
			jeu de pose inclus BP 1 vantail		17 mm		2x16 mm

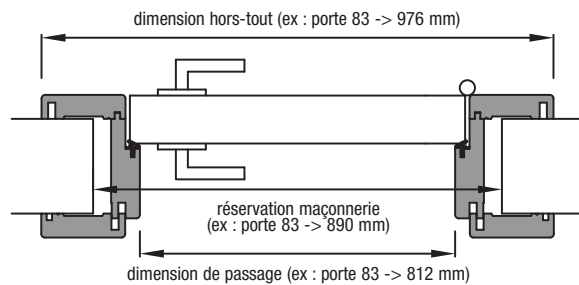
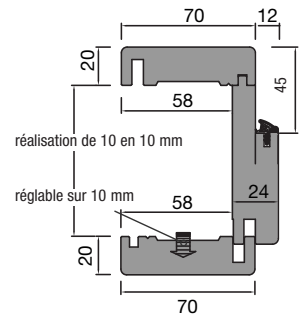

arrêt du carrelage au sol dans l'alignement de la cloison côté porte

## BLOC PORTE À RECOUVREMENT Gammes Modulo Bois et Classique

Chambranle contre Chambranle (coupe d'onglet)

Référence porte		Dim. de passage		Dim. hors-tout		Réservation maçonnerie	
Hauteur	Largeur	Hauteur (mm)	Largeur (mm)	Hauteur (mm)	Largeur (mm)	Hauteur (mm)	Largeur (mm)
<b>BLOC-PORTE 1 VANTAIL</b>							
204	63	2026	586	2108 jeu sous porte 8 mm inclus	750	2070 sol fini	675
	73		686		850		775
	83		786		950		875
	93		886		1050		975
<b>BLOC-PORTE 2 VANTAUX</b>							
204	126 et 126 T	2026	1205	2108 jeu sous porte 8 mm inclus	1369	2070 sol fini	1297
	146		1405		1569		1497
	166		1605		1769		1697
	186		1805		1969		1897
			jeu de pose inclus BP 1 vantail		20 mm		2x21 mm

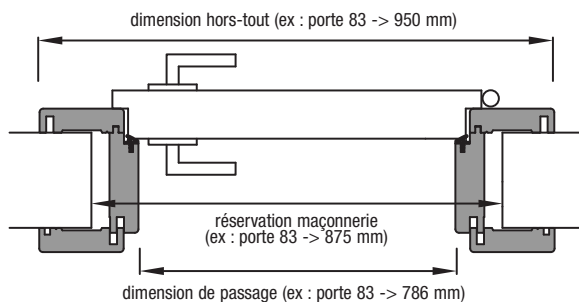
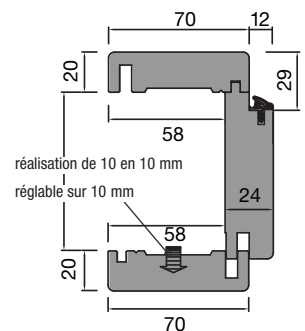

arrêt du carrelage au sol à 15 mm à l'extérieur de la cloison côté porte

# Variantes sur portes standards

## BLOC PORTE CADRE RÉNOVATION

Le cadre rénovation permet de remplacer une porte tout en conservant le cadre existant.

Un jeu de moulures permet de recouvrir l'ancien cadre.

Positionnement du cadre grâce à des verrins de fixations.

Le jeu de moulures assure une finition parfaite sans aucune dégradation.

Habillage de l'hubriserie d'épaisseur de 54 à 240 mm.

Option baguettes de rattrapage pour les hubriseries venant en sur-épaisseur sur la cloison (hubriserie métallique ou placo).

## BLOC PORTE RÉNOVATION À RIVE DROITE Gammes Design, Contemporaine et Nature

### Adaptation en largeur

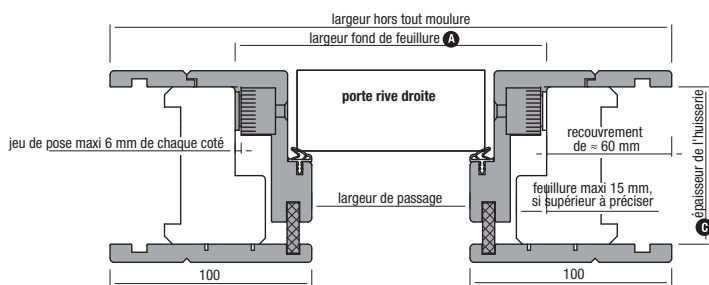

### Adaptation en hauteur

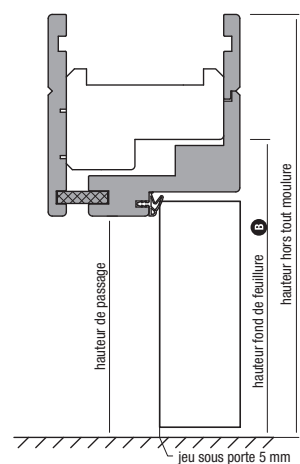

## BLOC PORTE RÉNOVATION À RECOUVREMENT Gammes Modulo Bois et Classique

### Adaptation en largeur

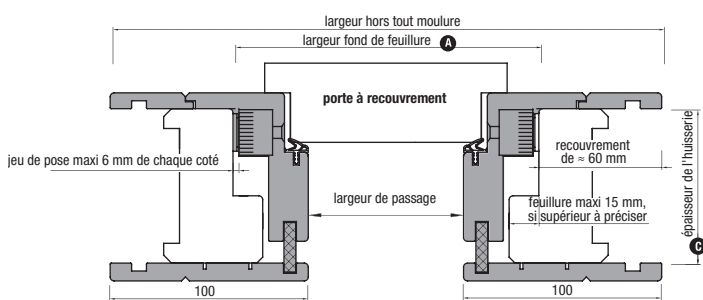

### Adaptation en hauteur

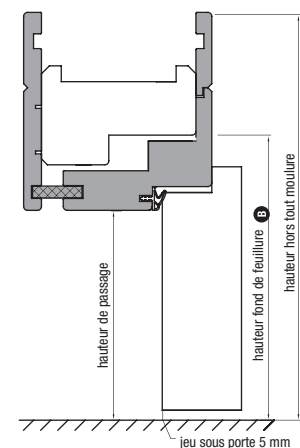

## DÉTAILS TECHNIQUES

Réalisation du bloc-porte rénovation en hauteur de 5 en 5 mm suivant la hauteur fond de feuillure donnée **B**

(répartition en hauteur des composants de la porte afin de conserver les proportions du modèle.

Hauteur hors-tout = hauteur fond de feuillure **B** + ≈ 60 mm

Hauteur de passage = hauteur fond de feuillure + ≈ 40 mm

Réalisation hors-tout du bloc-porte rénovation en largeur suivant la largeur fond de feuillure donnée **A**

Largeur hors-tout = largeur fond de feuillure **A** + ≈ 80 mm.

A woman wearing a white headscarf and a white short-sleeved shirt is leaning over a wooden surface, possibly a workbench or a table. She is holding a long, thin ruler or measuring tool against the wood. The background is a light-colored, textured wall, possibly made of stone or concrete. The overall scene is in black and white, with a soft, natural light.

Pose traditionnelle

Pose fin de chantier

Huisserie KM1

Chambranle contre chambranle

Cadre rénovation

Prise de côtes

Pose de bloc-porte rénovation

# Cahier Technique

**Côtes, mesures, encadrements, passages... chaque millimètre compte pour installer vos portes. Pour vous aider, le cahier technique vous donne toutes les informations nécessaires. Plus encore, Michel, votre conseiller technique disponible au 05 65 51 21 08, vous accompagne et vous guide dans vos démarches. Bonne installation.**

Pose traditionnelle

Dimensions hors tout et réservation maçonnerie en mm	Bois exotique pré-peint blanc chêne plaqué		Sapin
	72 x 48   88 x 50	92 x 40	72 x 45   92 x 45
Réf. portes	hors tout	hors tout	hors tout
204 cm	2070	2065	2067 + talon 87 mm
Simple 63 cm	686	670	680
Simple 73 cm	786	770	780
Simple 83 cm	886	870	880
Simple 93 cm	986	970	980
Tiercé/double 126 cm	1302	1286	1296
Double 146 cm	1502	1486	1496
Double 166 cm	1702	1686	1696
Double 186 cm	1902	1886	1896

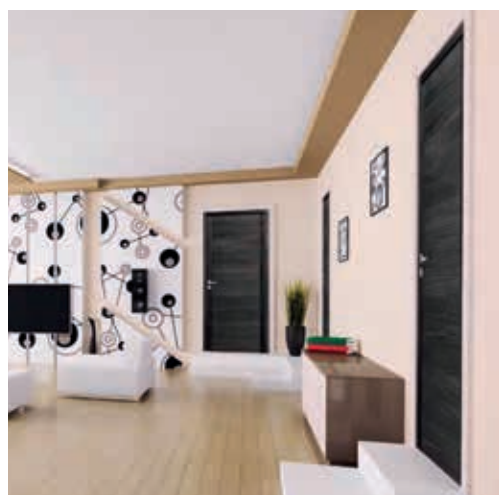



Pose fin de chantier

Bois exotique pré-peint blanc chêne plaqué		Bois exotique	
KM 1 cloison 72 mm et 98 mm		chambranle contre chambranle	
hors tout moulure	réserve maçonnerie <b>A</b> et <b>B</b>	hors tout	réserve maçonnerie <b>A</b> et <b>B</b>
2088 jeu sous porte 8 mmn inclus	2070 <b>B</b>	2018 jet sous porte 7 mm inclus	2070 <b>B</b>
710	675	750	675
810	775	850	775
910	875	950	875
1010	<b>A</b> 975	1050	<b>A</b> 975
1329	1297	1367	1290
1529	1497	1567	1490
1729	1697	1767	1690
1929	1897	1967	1890

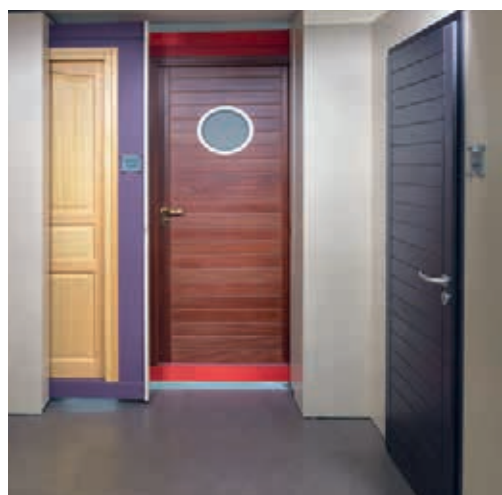

## La pose fin de chantier

### Idéal pour les constructions neuves :

- Evite les vols sur le chantier
- Pose idéale pour produits finis
- Permet le choix du modèle, de l'essence et du sens d'ouverture au dernier moment
- Permet la poursuite du chantier sans contrainte d'approvisionnement du bloc-porte
- Permet l'habillage de l'épaisseur du mur ou de la cloison
- Pose simplifiée du bloc-porte

## Huisseries KM1 Cloison 72 et 98 mm

### Préconisation de pose du bloc-porte KM1

- A - Mettre en position 2 liteaux d'écartements  
Laisser la porte sur son huisserie  
Enlever le liteau de maintien agrafé sous l'huisserie
- B - Mettre en place le bloc-porte sur sol fini  
Vérifier les aplombs, l'équerrage, la planéité  
et caler le bloc-porte  
Appliquer la mousse de pose ou mastic colle PU entre l'huisserie et la cloison
- C - Finitions de pose  
Coller au mastic colle PU les moulures couvre-joint

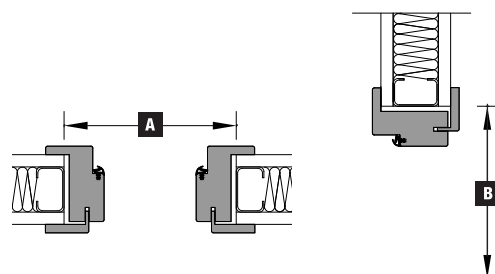
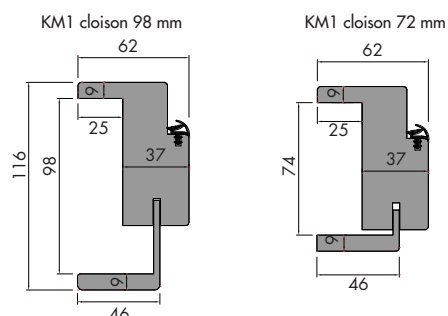
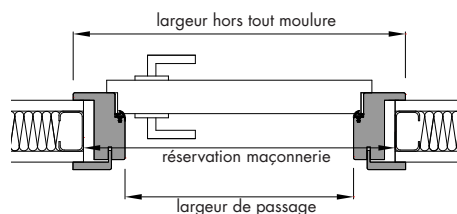

## Chambranle contre chambranle (C/cc)

### Préconisation de pose

- A - Monter le C/CC suivant la notice de pose fournie dans son emballage
- B - Mettre en place le C/CC dans la cloison  
Mettre la porte sur le C/CC  
Vérifier les aplombs, l'équerrage, la planéité et caler le bloc-porte à l'aide de liteaux d'écartements (non fournis)  
Appliquer la mousse de pose entre le C/CC et la cloison
- C - Finitions de pose  
Coller au mastic colle PU le Contre Chambranle

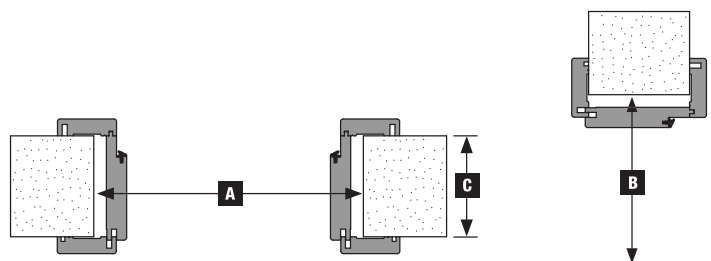
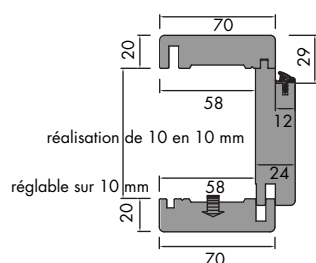
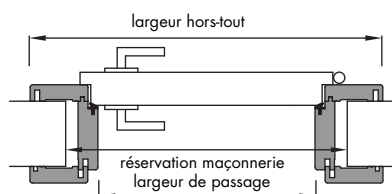

## La pose traditionnelle

Huisseries 72 x 48 | 92 x 40 | 88 x 50 Chêne  
72 x 45 | 92 x 45 Sapin

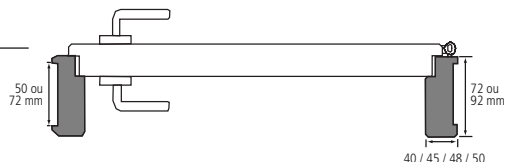

## Le cadre rénovation

- Le cadre rénovation permet de remplacer une porte tout en conservant le cadre existant.
- Un jeu de moulures permet de recouvrir le cadre.
- Positionnement du cadre grâce à des verins de fixation.
- Le jeu de moulures assure une finition parfaite sans aucune dégradation.
- Habillage de l' huisserie d'épaisseur de 54 à 240 mm.
- Option baguette de rattrapage pour les huisseries venant en sur-épaisseur sur la cloison (huisserie métallique).
- Les bloc-portes classiques sont avec un vitrage transparent posé.

### Prise de cote

Relever les dimensions fond de feuillure

- Largeur : cote mini/maxi 1 vantail 605/1000 mm tiercé 1215/1390 mm 2 vantaux 1395/1645 mm
- Hauteur : cote mini/maxi 1800/2140 mm relever l'épaisseur de l' huisserie en place
- Epaisseur : cote de 54 à 240 mm
- contrôler le recouvrement de l' huisserie par les moulures
- Minimum 55 mm à partir du fond de feuillure de chaque côté et en hauteur (maxi 65 mm suivant les dimensions fond de feuillure)

### Pose du bloc-porte rénovation

(une notice de pose est jointe avec chaque bloc-porte)

#### Préparation du chantier

- Dégondrer votre ancienne porte, enlever les paumelles sur le cadre en place et les couvre-joints (suivant besoin)

#### Préparation du bloc-porte rénovation

- Présenter le bloc-porte rénovation dans votre ancienne huisserie pour valider les jeux de pose de 0 à 10 mm de chaque côté
- En fonction de l'épaisseur de l' huisserie existante ajuster l'habillage et le positionner dans l'emplacement prévu à cet effet

#### Mise en place du bloc-porte rénovation

- Dégondrer la porte de son cadre rénovation
- Mettre sur le même plan le plat de l' huisserie avec la feuillure d'alignement (côté porte) sur le cadre rénovation
- Fixer le montant côté fiche ou paumelle. répartir le jeu sur la largeur
- Mettre la porte sur le cadre réno
- Fixer le montant côté gâche. Vérifier les jeux et l'aplomb
- Mettre des plots de matic colle PU entre l' huisserie et le cadre rénovation

#### Pose des moulures couvre-joints

- Ajuster en longueur les traverses et les montants en faisant une coupe à 45°
- Fixer les moulures à l'aide de mastic colle PU
- Dans le cas d' huisserie en sur-épaisseur sur la cloison poser les baguettes de rattrapage

#### Finitions

- Mettre les cache-vis sur les vis de fixation du cadre rénovation
- Poser la poignée

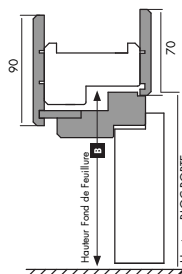
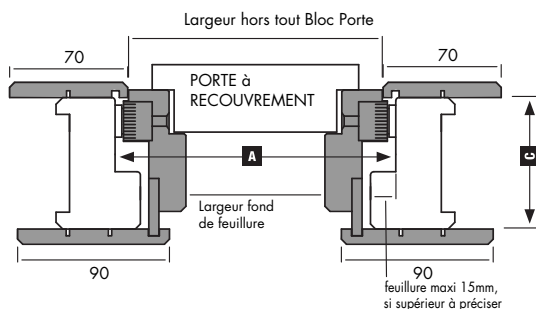

### épaisseurs d' huisserie existante de 54 à 76 mm

Standard

#### CAS N°1.0 de 61 à 76mm

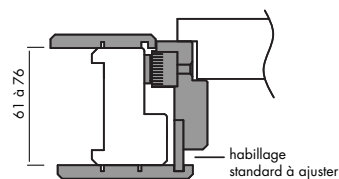

#### CAS N°1.1 de 54 à 60mm

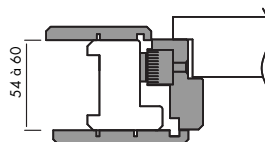

### épaisseurs d' huisserie existante de 77 à 240 mm

Options : habillage et baguette rattrapage pour huisserie en recouvrement

#### CAS N°2.0 de 77 à 240mm

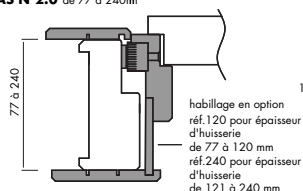

#### CAS N°2.1 POSE SUR HUISSERIE METALLIQUE

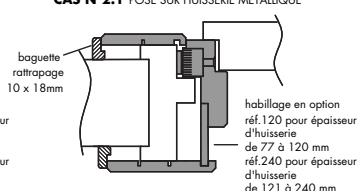

Pose fin de chantier sur gamme Zen (rive droite)

KM1 cloison de 72 à 110 mm

Référence porte		Dim. hors-tout		Réservations maçonnerie	
Hauteur (cm)	Largeur (cm)	Hauteur (mm)	Largeur (mm)	Hauteur (mm)	Largeur (mm)
204	73	2101 jeu sous porte 8mm inclus	834	2080 sol fini	790
	83		934		890
	93		1034		990





Clair transparent    Dépoli    Bronze transparent    Transparent avec liseré    Dépoli avec liseré    Transparent Biseauté

<b>Modèle COMÈTE</b> (6 mm, trempé)	✓	✓	-	-	-	-
<b>Modèle TAMISE</b> (6 mm, trempé)	-	-	-	✓	-	-
<b>Modèle TRAMONTANE</b> (6 mm, trempé)	✓	✓	✓	-	-	-
<b>Modèle BORA</b> (6 mm, trempé)	-	-	-	✓	✓	-
<b>Modèle CÉVENNES</b> (4 mm, non trempé)	✓	✓	-	-	-	✓
<b>Modèle VOSGES</b> (4 mm, non trempé)	✓	✓	-	-	-	✓
<b>Modèle ALSACE</b> (4 mm, non trempé)	✓	✓	-	-	-	✓
<b>Modèle FLANDRES</b> (4 mm, non trempé)	✓	✓	-	-	-	✓
<b>Modèle CHAMPAGNE</b> (4 mm, non trempé)	✓	✓	-	-	-	✓

Sur ces modèles, les vitrages sont posés sur demande et uniquement sur porte finie

## Pour placards COULISSANTS

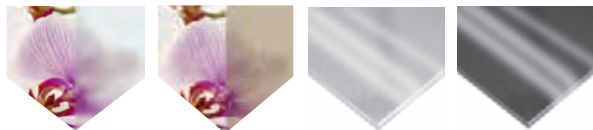

Dépoli 6 mm, trempé    Miroir bronze    Miroir argent    Miroir gris foncé

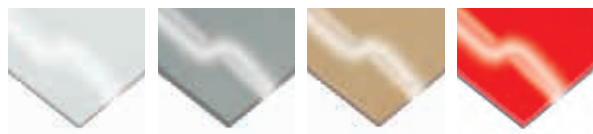

Vitrage laqué blanc    Vitrage laqué gris    Vitrage laqué cappuccino    Vitrage laqué rouge

## Pour placards OUVRANTS



Dépoli 6 mm, trempé    Bronze transparent 6 mm, trempé  
Non disponible sur Comète

# Poignées

## Pour placards **OUVRANTS**



**Quartz**  
Inox chromé brillant



**Quartz**  
Inox nickelé



**Jade**  
Inox mat



**Ambre**  
Fer patiné



**Ambre**  
Vieux laiton



**Saphir**  
Inox mat



**Onyx**  
Inox chromé brillant



**Onyx**  
Inox nickelé



**Nacre**  
Laiton poli



**Topaze**  
Fer patiné



**Topaze**  
Vieux laiton

## Pour placards **COULISSANTS**



**Cuvette**  
Chrome mat



**Cuvette**  
Blanc



**Cuvette**  
Aspect laiton

# Poignées

## Pour PORTES

### sur rosaces rondes



**Gent**  
Inox mat



**Bergen**  
Aspect chromé/alu  
aspect inox



**Capri**  
Aspect chromé/inox  
mat



**Entragues**  
Fer patiné



**Venise**  
Inox  
finition mat



**Madrid**  
Inox  
finition mat



**Maribor**  
Aspect laiton poli



**Cassiopée**  
Porcelaine  
finition ivoire craquelé

## Pour PORTES

### sur plaques

Toutes les poignées sont disponibles : à clef, à bec de cane (sans clef et sans rosace de fonction), à condamnation (pour les salles d'eau) et à cylindre



**Maribor**  
Aspect laiton poli



**New-York**  
Alu mat



**Montauban**  
Fer patiné



**Louis XV**  
Vieux laiton

## Nouveauté

## Sets pour PORTES COULISSANTES

Disponibles en finition : alu doré brillant, chromé satiné, chromé brillant

### Kit A



Cuvette ronde



Douille  
de tirage

### Kit B



Cuvette ronde



Douille  
de tirage



Serrure à  
condamnation,  
gâche

### Kit C



Cuvette ronde



Douille  
de tirage



Serrure à clef,  
gâche

# Poignées

Pour **PORTES**

sur rosaces carrées



**Paris**  
Inox mat



**Amsterdam**  
Inox mat  
rosace extra-plate adhésivée



**Trondheim**  
Inox mat  
rosace extra-plate adhésivée



**Dallas**  
Aspect Inox mat

## Sets pour **PORTES COULISSANTES** | Kit A



**Cuvette fermée rectangulaire**  
Inox mat



**Douille de tirage**



**Cuvette carrée**  
Alu mat



**Douille de tirage**



**ROZIERE**  
Portes et Placards



**i**NNOVATIONS &  
**D**ESIGN **i**NTERIEURS

Tél. : +33 (0)4 50 77 99 64

**MENUISERIES**  
*D'OLT*